

# Dell UltraSharp U3415W

## מדריך למשתמש

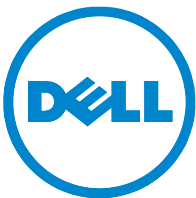

דגם: U3415W  
דגם רגולטור: U3415Wb

# הערות, הודעות ואזהרות

**הערה:** הערה מציינת מידע חשוב שסייע לכם להשתמש בצג בצורה טובה יותר.



**זהירות:** הכיתוב 'זהירות' מציין שקיים סיכון לנזק אפשרי לחומרה או לאובדן מידע אם לא תפעל על-פי ההוראות.



**אזהרה:** אזהרה מציינת אפשרות של נזק לרכוש, של פגיעה גופנית או של מוות.



---

זכויות יוצרים © 2016-2014 Dell Inc. כל הזכויות שמורות.

סימנים מסחריים המשמשים בטקסט זה: *Dell* והלוגו של *DELL* הם סימנים מסחריים של Dell Inc.; *Microsoft* ו-*Windows* הם סימנים מסחריים או סימנים מסחריים רשומים של Microsoft Corporation; *Intel* היא סימן מסחרי רשום של Intel Corporation בארה"ב ובמדינות אחרות; ו-*ATI* הוא סימן מסחרי של Advanced Micro Devices, Inc.

סימנים מסחריים וסימנים רשומים אחרים עשויים להופיע במסמך זה כדי להתייחס לחברות שטוענות לבעלותם או למוצרים שלהם. דל אינק. מנערת חוצנה מכל טענה או עניין של בעלות על הסימנים המסחריים או הסימנים הרשומים פרט לשלה עצמה.

# תוכן העניינים

<b>1</b>	<b>אודות הצג שלך</b>	<b>5</b>
5	תוכן האריזה	5
7	תכונות המוצר	7
8	זיהוי חלקים ופקדים	8
11	מפרט הצג	11
20	יכולת "הכנס הפעל"	20
21	ממשק USB (Universal Serial Bus)	21
22	מדיניות איכות ופיקסלים בצג LCD	22
23	הנחיות לתחזוקה	23
<b>2</b>	<b>התקנת הצג</b>	<b>24</b>
24	חיבור המעמד	24
27	חיבור הצג	27
33	סידור הכבלים	33
33	הצמדת כיסוי הכבל	33
34	פירוק המעמד	34
34	הסרת כיסוי הכבל	34
35	התקנה על הקיר (אופציונלי)	35
<b>3</b>	<b>הפעלת הצג</b>	<b>36</b>
36	הפעל את הצג	36
36	שימוש בבקרות הפנל הקדמי	36
38	שימוש בתפריט המסך (OSD)	38
54	הגדרת רזולוציה מרבית	54
55	שימוש במתקן ההטיה, במעמד המסתובב ובתוספת האנכית	55
<b>4</b>	<b>פתרון בעיות</b>	<b>57</b>
57	בדיקה עצמית	57
59	אבחון מובנה	59
60	בעיות נפוצות	60
62	בעיות ספציפיות של המוצר	62
62	בעיות ספציפיות בממשק USB (Universal Serial Bus)	62
63	בעיות ספציפיות לקישור הגדרה גבוהה סלולרית (MHL)	63
63	בעיות ספציפיות לרמקולים	63



<b>64</b>	<b>נספח 5</b>
64	הערה לגבי FCC (ארה"ב בלבד) ומידע נוסף על תקנות.
64	יצירת קשר עם Dell.
65	התקנת הצג שלכם.

## תוכן האריזה

הצג שרכשת מגיע עם כל הרכיבים המוצגים בהמשך. ודא שקיבלת את כל הרכיבים. אם חסר רכיב כלשהו, [יצירת קשר עם Dell](#).

**הערה:** פריטים מסוימים הם אופציונליים וייתכן שלא יצורפו לצג שלך. ייתכן שלא ניתן יהיה להשתמש בתכונות או בתקליטורים מסוימים בארצות מסוימות.

**הערה:** כדי להגדיר עם מעמד אחר, נא לעיין במדריך ההתקנה המתאים למעמד לגבי הוראות ההתקנה.

צג	
מעמד	
כיסוי כבל	

<p>כבל חשמל (שונה בהתאם למדינה)</p>	
<p>כבל HDMI</p>	
<p>כבל DP (מתאם Mini-DP ל-DP)</p>	
<p>כבל USB 3.0 upstream (מאפשר שימוש ביציאות USB שבצג)</p>	
<ul style="list-style-type: none"> <li>• מדיית מנהלי התקן ותיעוד</li> <li>• מדריך התקנה מהירה</li> <li>• דו"ח כיוול במפעל</li> <li>• מידע אודות בטיחות, סביבה ותקינה</li> </ul>	

## תכונות המוצר

לצג השטוח Dell U3415W תצוגת TFT LCD עם מטריצה פעילה ותאורה אחורית מסוג LED. תכונות הצג כוללות:

- שטח תצוגה גלוי של 86.5 ס"מ (34 אינץ') (נמדד לפי האלכסון).  
רזולוציה 3440 x 1440, וכן תמיכה במסך מלא ברזולוציות נמוכות יותר.
- זווית צפייה רחבה המאפשרת צפייה ממצב ישיבה או עמידה, או תוך כדי תנועה מצד לצד.
- יכולת כיוון בכיפוף, בסיבוב, ובפתיחה אנכית.
- מעטפת אולטרה-דקה ממזערת את פער המעטפת בשימוש רב-צגי, ומאפשרת התקנה קלה יותר עם חוויית צפיה אלגנטית.
- מעמד ניתק וחורים להתקן תלייה (VESA™) Video Electronics Standards Association 100 מ"מ לפתרונות תלייה גמישים.
- חיבוריות נרחבת שכולה דיגיטלית עם, DisplayPort, mini DisplayPort, HDMI 2.0, MHL, USB 3.0 מסייעת לבדיקה עתידית של הצג שלך.
- מצויד ב-2 יציאות USB במעלה וב-4 יציאות USB במורד.
- יכולת "הכנס ונגן", אם נתמכת במערכת שלך.
- סולם צבעים של 99% sRGB עם Delta E ממוצעת  $\geq 3$ .
- כיוונוני תפריט מסך (OSD) להגדרה קלה ולאופטימיזציה של המסך.
- התוכנה ומדיית תיעוד כוללות קובץ מידע (INF), קובץ התאמת צבעי תמונה (ICM) ותיעוד מוצר.
- תוכנת Dell Display Manager מצורפת (בתקליטור המצורף לצג).
- חריץ נעילת אבטחה.
- מחבר למעמד.
- היכולת לעבור מיחס גובה-רוחב רחב ליחס גובה-רוחב רגיל תוך שמירה על איכות התמונה.
- הצג U3415W אינו מכיל PVC/BFR (לא מכיל הלוגן), למעט הכבלים החיצוניים.
- צגים מאשרי TCO.
- עומד בדרישות הנוכחיות של NFPA בנוגע לדליפה.
- זכוכית שאינה מכילה ארסן וכספית בלוח הקדמי בלבד.
- יחס ניגודיות דינמית גובה (1:2,000,000).
- צריכת הספק של 0.5 W כאשר הצג נמצא במצב שינה.
- מד צריכת אנרגיה מציג בזמן אמת את צריכת האנרגיה של הצג.
- תומך במצב בחירה של תמונה ליד תמונה (PBP) ותמונה בתוך תמונה (PIP).

# זיהוי חלקים ופקדים

## מבט מלפנים

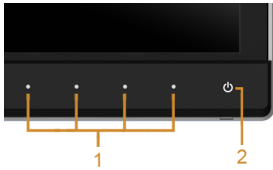

בקורות הפנל הקדמי בקורות הפנל הקדמי

תיאור	תווית
לחצני פונקציות (למידע נוסף, ראה הפעלת הצג)	1
לחצן הפעלה/כיבוי (כולל נורית חיווי)	2





תצוגה אחורית עם מעמד הצג

שיוש	תיאור	תווית
צג מורכב על הקיר באמצעות ערכת הרכבה לקיר תואמת VESA (100 מ"מ x 100 מ"מ). מפרטת את אישורי התקנות.	פתחי הרכבה VESA (100 מ"מ x 100 מ"מ - מכסה לוחית VESA המצורפת)	1
משחרר את המעמד מהצג.	תווית רגולטוריות	2
מאבטח את הצג עם מנעול בטיחות (מנעול בטיחות אינו כלול).	לחצן הסרת מעמד	3
עיין בתווית זו אם תצטרך לפנות אל Dell לקבלת תמיכה טכנית.	חריץ נעילת אבטחה	4
יש לחבר את מכשיר ה-USB שלך ליציאת ה-USB לטעינה זו, התומכת ביכולת טעינת זרם מהירה אם המכשיר תואם ל-BC 1.2. תוכל להשתמש במחשב זה רק לאחר חיבור כבל USB למחשב ומחבר USB Upstream לצג.	תווית מספר סידורי של ברקוד	5
לשימוש כדי לארגן כבלים על ידי הצבתם דרך הפתח.	יציאות USB downstream*	6
	חריץ ניהול כבל	7

\* מומלץ להשתמש ביציאה זו עבור התקן ה-USB האלחוטי שלך בכל עת שאפשר.



תצוגה תחתית

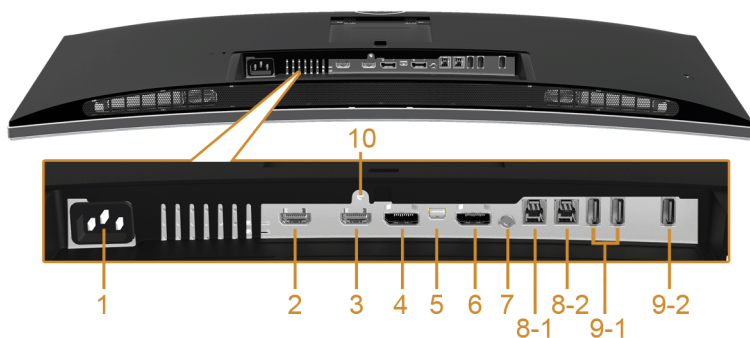

תצוגה תחתית ללא מעמד צג

תווית	תיאור	שימוש
1	מחבר לכבל מתח חילופין (AC)	מחבר את כבל החשמל.
2	מחבר יציאת MHL	מחבר את מכשירי MHL שלך עם כבל MHL.
3	מחבר יציאת HDMI	חבר את כבל HDMI של המחשב שלך.
4	מחבר DisplayPort	חבר את כבל DP של המחשב שלך.
5	כניסת Mini DisplayPort	חבר את הצג שלך בעזרת כבל Mini-DP ל-DP.

6	יציאת DisplayPort (MST)	יציאת DisplayPort עבור צג בעל יכולת MST (העברת מספרזרמים). תוכל לחבר צג DP 1.1 רק כצג האחרון בשרשרת MST. לאפשר MST, ראה הוראות בסעיף "חיבור הצג לשימוש בתכונה MST DP Multi-Stream Transport (MST)".
7	קו יוצא-אודיו	חבר את הרמקולים שלך.*
8 (2, 1)	יציאת USB עולה	מחבר את כבל ה-USB שהגיע עם הצג שלך אל הצג ואל המחשב. לאחר חיבור הכבל, תוכל להשתמש במחברי USB שבצג.
9 (2, 1)	יציאות USB downstream	מחבר את התקני ה-USB שברשותך. תוכל להשתמש במחשב זה רק לאחר חיבור כבל USB למחשב ומחבר USB Upstream לצג.**
10	לעמוד תכונה לנעול	לקיבוע הצג למעמד באמצעות בורג M3 x 6 מ"מ (הבורג אינו מסופק).

\* מחבר האודיו Line-out אינו תומך בשימוש באוזניות.

\*\* מומלץ להשתמש ביציאה (2-9) או ביציאת מורד ה-USB בצד האחורי של התקן ה-USB האלחוטי שלך בכל עת שאפשר.

## מפרט הצג

### מפרט צג שטוח

דגם	U3415W
סוג מסך	מטריצה פעילה - TFT LCD
סוג פנל	In Plane Switching
הניתנת לצפייה	
אלכסוני	865.56 מ"מ (34.08 אינץ')
אזור אלכסוני, פעיל	798.20 מ"מ (31.43 אינץ')
אזור אנכי, פעיל	334.80 מ"מ (13.18 אינץ')
אזור	267237.36 מ"מ <sup>2</sup> (414.22 אינץ' <sup>2</sup> )
גובה פיקסל	0.2325 מ"מ x 0.2325 מ"מ
זווית צפייה	178° (אנכי) טיפוסי 172° (אופקי) טיפוסי
פלט בהיקות	300 cd/m <sup>2</sup> (טיפוסי)
יחס ניגודיות	1:1000 (טיפוסי) 1:2,000,000 (טיפוסי, כאשר האפשרות Dynamic Contrast (ניגודיות דינמית) פעילה)

גד סינור עם קשיחות 3H	ציפוי פני התצוגה
מערכת LED edgelight	תאורה אחורית
8 מילישניות (טיפוסי) למצב רגיל 5 מילישניות (טיפוסי) למצב מהיר	זמן תגובה
1.074 מיליארד צבעים	עומק צבע
99% sRGB, וניסוי של 91% CIE 1931, (76%) CIE 1976	סולם צבעים

## מפרט רזולוציה

<b>U3415W</b>	<b>דגם</b>
30 kHz עד 89 kHz (אוטומטי)	טווח סריקה אופקי
48 Hz עד 85 Hz (אוטומטי)	טווח סריקה אנכי
3440 x 1440 ב-60 Hz	רזולוציה קבועה מראש מרבית

## מצבי וידיאו נתמכים

<b>U3415W</b>	<b>דגם</b>
1080i, 576i, 1080p, 720p, 576p, 480i, 480p	יכולות תצוגת וידיאו (ניגון HDMI ו-DP)

## מצבי תצוגה מוגדרים מראש

קוטביות סנכרון (אופקי/אנכי)	שעון פיקסלים (MHz)	תדר סריקה אנכי (Hz)	תדר סריקה אופקי (kHz)	מצב תצוגה
+/-	28.3	70.1	31.5	400 x 720, VESA
-/-	25.2	60.0	31.5	480 x 640, VESA
-/-	31.5	75.0	37.5	480 x 640, VESA
+/+	40.0	60.3	37.9	600 x 800, VESA
+/+	49.5	75.0	46.9	600 x 800, VESA
-/-	65.0	60.0	48.4	768 x 1024, VESA
+/+	78.8	75.0	60.0	768 x 1024, VESA
+/+	108.0	75.0	67.5	864 x 1152, VESA
-/+	71.0	60.0	49.3	800 x 1280, VESA
+/+	108.0	60.0	64.0	1024 x 1280, VESA
+/+	135.0	75.0	80.0	1024 x 1280, VESA

+/+	162.0	60.0	75.0	1200 x 1600 ,VESA
+/+	148.5	60.0	67.5	1080 x 1920 ,VESA
-/+	241.5	60.0	88.8	1440 x 2560 ,VESA
+/+	265.3	50.0	73.7	1440 x 3440 ,VESA
-/+	319.8	*60.0	88.8	1440 x 3440 ,VESA

\* דרוש כרטיס גרפי התומך ב-HDMI 2.0.

## מקור MHL מצבי תצוגה

תדר (Hz)	מצב תצוגה
60	480p x 640
60	480p x 720
50	576p x 720
60	720p x 1280
50	720p x 1280
60	1080i x 1920
50	1080i x 1920
30	1080p x 1920
60	1080p x 1920
50	1080p x 1920
60	480i x (1440) 720
50	576i x (1440) 720

## מצבי העברה מרובת הזרמה (MST)

מספר מירבי של צגים חיצוניים שניתן לתמוך		צג מקור העברה מרובת הזרמה (MST)
1080 x 1920 ב-60 Hz	1440 x 3440 ב-60 Hz	
2	1	1440 x 3440 ב-60 Hz

**הערה:** מצבי העברה מרובת הזרמה זמינים רק עם DP 1.2. לקבלת מידע נוסף, ראה [חיבור הצג לשימוש בתכונה DP Multi-Stream Transport \(MST\)](#).



## מפרט חשמלי

דגם	U3415W
אותות כניסת וידיאו	• אות וידאו דיגיטלי לכל קו משלים. לפי קו משלים בעכבה של 100 אוהם. • תמיכת קלט אות *DP 1.2**/HDMI 2.0/MHL 2.0
מתח כניסה AC/תדר/זרם	VAC 100 עד VAC 240 / Hz 50 או $\pm 3 \text{ Hz}$ / A 1.5 (טיפוסי)
זרם נהירה	• V 120 : 40 אמפר (לכל היותר) בטמפרטורה של $0^{\circ}\text{C}$ (התחלה קרה) • V 240 : 80 אמפר (לכל היותר) בטמפרטורה של $0^{\circ}\text{C}$ (התחלה קרה)

\* תמיכה במפרט DP 1.2, כולל HBR2, MST, ושמע DP.

\*\* אינו תומך במפרט האופציונלי של HDMI, כולל ערוץ HDMI (HEC), ערוץ שמע חוזר (ARC), סטנדרטי לתבנית ולרזולוציות תלת-מימד.

## מפרט רמקול

דגם	U3415W
רמקול	W 9.0 x 2
תגובת תדר	kHz 20 - Hz 100
עכבה	8 אוהם

## מאפיינים פיזיים

דגם	U3415W
סוג מחבר	DP, מחבר בצבע שחור (כולל כניסת DP ויציאת DP); USB 3.0; MHL; HDMI; Mini DisplayPort
סוג כבל אות	• דיגיטלי: ניתק, HDMI, 19 פינים • דיגיטלי: ניתק, MHL, 19 פינים • דיגיטלי: ניתק, מתאם Mini-DP ל-DP, 20 פינים • אפיק טורי אוניברסלי: ניתק, USB, 9 פינים
<b>מימדים (כולל מעמד)</b>	
גובה (מורחב)	523.7 מ"מ (20.62 אינץ')
גובה (מוגדל)	408.7 מ"מ (16.09 אינץ')
רוחב	824.7 מ"מ (32.47 אינץ')
עומק	216.0 מ"מ (8.50 אינץ')

<b>מימדים (לא כולל מעמד)</b>	
גובה	372 מ"מ (14.65 אינץ')
רוחב	824.7 מ"מ (32.47 אינץ')
עומק	73.3 מ"מ (2.89 אינץ')
<b>מימדי המעמד</b>	
גובה (מורחב)	418.0 מ"מ (16.46 אינץ')
גובה (מוגדל)	370.8 מ"מ (14.60 אינץ')
רוחב	245.0 מ"מ (9.65 אינץ')
עומק	216.0 מ"מ (8.50 אינץ')
<b>משקל</b>	
משקל כולל אריזה	17.50 ק"ג (38.56 פאונד)
משקל כולל מכלול המעמד וכבלים	11.25 ק"ג (24.80 פאונד)
משקל ללא מכלול המעמד (להרכבה על הקיר או עבור שיקולי הרכבת VESA - ללא כבלים)	8.44 ק"ג (18.60 פאונד)
משקל מכלול המעמד	2.36 ק"ג (5.20 פאונד)
מסגרת קדמית מבריקה	יחידה מבריקה של 8%-13%

## תכונות סביבה

<b>דגם</b>	<b>U3415W</b>
<b>טמפרטורה</b>	
בפעולה	0°C עד 40°C (32°F עד 104°F)
לא בפעולה	<ul style="list-style-type: none"> <li>באחסון: -20°C עד 60°C (-4°F עד 140°F)</li> <li>משלוח: -20°C עד 60°C (-4°F עד 140°F)</li> </ul>
<b>לחות</b>	
בפעולה	10% עד 80% (ללא התעבות)
לא בפעולה	<ul style="list-style-type: none"> <li>באחסון: 5% עד 90% (ללא התעבות)</li> <li>משלוח: 5% עד 90% (ללא התעבות)</li> </ul>
<b>גובה</b>	
בפעולה	5,000 מ' (16,404 רגל) (מקסימום)
לא בפעולה	12,192 מ' (40,000 רגל) (מקסימום)
<b>פיזור תרמי</b>	
	<ul style="list-style-type: none"> <li>443.58 BTU/לשעה (מקסימום)</li> <li>187.67 BTU/לשעה (טיפוסי)</li> </ul>

## מצבי ניהול צריכת הספק

אם אתה משתמש בכרטיס מסך תואם VESA DPM™ או בתוכנה המותקנת במחשב, המסך יכול להפחית באופן אוטומטי את צריכת ההספק שלו כאשר אינו בשימוש. תכונת זו נקראת מצב **חיסכון בצריכת הספק**.  
 כאשר המחשב מזהה קלט מהמקלדת, מהעכבר או מאביזר קלט אחר, הצג יחזור אוטומטית לפעולה. הטבלה הבאה מציגה את צריכת ההספק ואת האותות של תכונה אוטומטית זו לחיסכון בהספק.

מצבי VESA	סנכרון אופקי	סנכרון אנכי	וידיאו	חיווי הפעלה	צריכת הספק
פעולה רגילה	פעיל	פעיל	פעיל	לבן	W 130 (מקסימום)** W 55 (טיפוסי)
מצב Active-off	לא פעיל	לא פעיל	מוחשך	לבן (זוהר)	פחות מ-W 0.5
כבוי	-	-	-	כבוי	פחות מ-W 0.5

\* ניתן לבטל לגמרי את צריכת ההספק במצב כבוי רק על ידי ניתוק כבל החשמל מהצג.

\*\* צריכת חשמל מקסימלית עם בהיקות מקס ו-USB פעיל.

תצוגת המסך תפעל במצב פעולה רגיל בלבד. כאשר לחצן כלשהו נלחץ במצב Active-off, אחת ההודעות הבאות תוצגנה:

### כניסת DP/Mini DisplayPort/MHL/HDMI

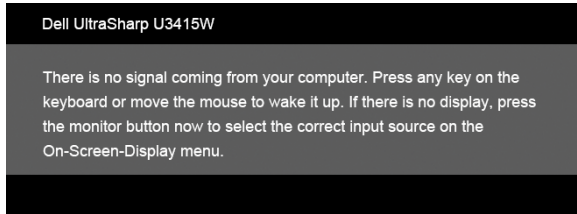

### כניסת MHL/HDMI



הפעל את המחשב ואת הצג כדי לגשת אל ה-OSD.



# תפקידי פינים

## מחבר DisplayPort

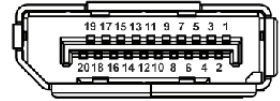

מספר פיין	צד 20 הפינים של כבל האותות
1	(p)ML0
2	אדמה
3	(n)ML0
4	(p)ML1
5	אדמה
6	(n)ML1
7	(p)ML2
8	אדמה
9	(n)ML2
10	(p)ML3
11	אדמה
12	(n)ML3
13	אדמה
14	אדמה
15	(p)AUX
16	אדמה
17	(n)AUX
18	אדמה
19	חזרה PWR
20	DP_PWR +3.3 V

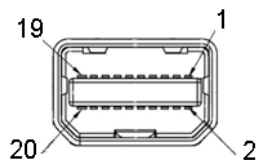

מספר פיין	צד 20 הפינים של כבל האותות
1	אדמה
2	זיהוי תקע "חם" (מוביל מתח)
3	(n)ML3
4	אדמה
5	(n)ML3
6	אדמה
7	אדמה
8	אדמה
9	(n)ML2
10	(p)ML0
11	(p)ML2
12	(p)ML0
13	אדמה
14	אדמה
15	(n)ML1
16	(p)AUX
17	(p)ML1
18	(n)AUX
19	אדמה
20	DP_PWR +3.3 V

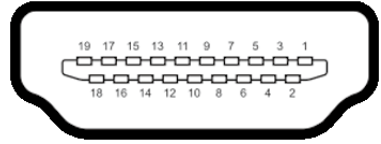

מספר פיין	צד 19 הפינים של כבל האותות
1	TMDS DATA 2+
2	סינוך TMDS DATA 2
3	TMDS DATA 2-
4	TMDS DATA 1+
5	סינוך TMDS DATA 1
6	TMDS DATA 1-
7	TMDS DATA 0+
8	סינוך TMDS DATA 0
9	TMDS DATA 0-
10	TMDS CLOCK+
11	TMDS CLOCK SHIELD
12	TMDS CLOCK-
13	CEC
14	שמור (אין חיבור בהתקן)
15	(SCL) DDC CLOCK
16	(SDA) DDC DATA
17	הארקה CEC/DDC
18	מתח +5 V
19	זיהוי תקע "חם" (מוביל מתח)

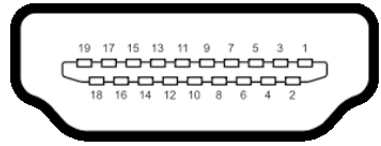

מספר פיין	צד 19 הפינים של כבל האותות
1	TMDS DATA 2+
2	סינוך TMDS DATA 2
3	TMDS DATA 2-
4	TMDS DATA 1+
5	אדמה
6	TMDS DATA 1-
7	+MHL
8	סינוך TMDS DATA 0
9	-MHL
10	TMDS CLOCK+
11	אדמה
12	TMDS CLOCK-
13	CEC
14	שמור (אין חיבור בהתקן)
15	(SCL) DDC CLOCK
16	(SDA) DDC DATA
17	אדמה
18	(+5 V, 900 mA לכל היותר) VBUS
19	CBUS

## יכולת "הכנס הפעל"

תוכל להתקין את הצג בכל מערכת תואמת "הכנס הפעל". הצג מספק אוטומטית למחשב את נתוני EDID (Extended Display Identification Data) שלו תוך שימוש בפרוטוקולי DDC (Display Data Channel) ומאפשר למחשב להגדיר את עצמו ולמטב את ביצועי הצג. ברוב המקרים, התקנת הצג תבצע אוטומטית; תוכל לבחור הגדרות שונות אם תרצה בכך. לפרטים נוספים אודות שינוי הגדרות הצג, ראה [הפעלת הצג](#).

# ממשק USB (Universal Serial Bus)

בסעיף זה תקבל פרטים אודות יציאות ה-USB הזמינות בצג.

**הערה:** לשימוש בתכונה USB 3.0 יש צורך במחשב תואם USB 3.0. 

מהירות העברה	קצב העברת נתונים	צריכת הספק*
Super-speed	5 Gbps	W 4.5 (מקסימום, כל יציאה)
High speed	480 Mbps	W 4.5 (מקסימום, כל יציאה)
Full speed	12 Mbps	W 4.5 (מקסימום, כל יציאה)

\* עד ל-2A ביציאת USB במודר (יציאה עם סמל ברק ) עם מכשירים תואמי BC 1.2 או מכשירי USB רגילים.

## מחבר USB Upstream

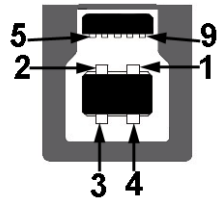

מספר פין	צד 9 פינים של המחבר
1	VCC
2	D-
3	D+
4	אדמה
5	SSTX-
6	SSTX+
7	אדמה
8	SSRX-
9	SSRX+

## מחבר USB Downstream



מספר פין	צד 9 פינים של המחבר
1	VCC
2	D-
3	D+
4	אדמה
5	SSRX-
6	SSRX+
7	אדמה
8	SSTX-
9	SSTX+

## יציאות USB

- 2 - upstream - אחורית
- 4 - downstream - אחורית
- יציאת טעינת חשמל- היציאה עם הסמל של הברק ; תומכת ביכולת טעינת זרם מהירה אם המכשיר תואם ל-BC 1.2.

**הערה:** לשימוש בתכונה USB 3.0 יש צורך במחשב תואם USB 3.0. 

**הערה:** ממשק ה-USB של הצג פועל רק כאשר הצג פעיל או במצב חיסכון בצריכת חשמל. אם תכבה את הצג ולאחר מכן תדליק אותו, ייתכן שייקח להתקנים המחוברים אליו זמן מה כדי לחזור לפעולה רגילה. 

## מדיניות איכות ופיקסלים בצג LCD

בתהליך הייצור של צג LCD, פעמים רבות פיקסל אחד או יותר מתקבעים במצב שאינו ניתן לשינוי. קשה להבחין בפיקסלים הללו והם אינם משפיעים על האיכות או על היכולת להשתמש בתצוגה. למידע נוסף אודות מדיניות הפיקסלים והאיכות של צגי Dell, גלוש לאתר התמיכה של Dell בכתובת:

<http://www.dell.com/support/monitors>

# הנחיות לתחזוקה

## ניקוי הצג

זהירות: קרא ופעל בהתאם הוראות בטיחות לפני שתנקה את הצג.



אזהרה: אזהרה: לפני ניקוי הצג, נתק את כבל המתח שלו משקע החשמל שבקיר.



מומלץ לפעול בהתאם להוראות שברשימה הבאה להוצאה מהאריזה, לניקוי או לטיפול בצג:

- לניקוי המסך האנטי סטטי, הרטב קלות מטלית רכה ונקייה במים. אם ניתן, השתמש במטלית מיוחדת לניקוי מסכים או בתמיסה מתאימה לציפוי האנטי סטטי. אין להשתמש בבנזין, במדלל, באמוניה, בחומרי ניקוי שוחקים או באוויר דחוס.
- נקה את הצג בעזרת מטלית לחה ופושרת. הימנע משימוש בחומרי ניקוי מכל סוג, החומרים הללו משאירים ציפוי לבנבן על הצג.
- אם הבחנת באבקה לבנה כשפרקת את הצג, נגב אותה בעזרת מטלית.
- טפל בזהירות בצג. מכשיר עם צבעים כהים יכול להישרט ועלולים להופיע עליו יותר סימני שחיקה לבנים מאשר במכשיר עם צבעים בהירים.
- כדי לשמור על איכות התמונה הגבוהה ביותר בצג שלך, השתמש בשומר מסך דינמי וכבה את הצג כשאינו בשימוש.

## חיבור המעמד

**הערה:** המעמד מגיע כשהוא מנותק מהצג. 

**הערה:** זה ישים לגבי צג עם מעמד. כאשר נקנה מעמד אחר כלשהו, נא לעיין במדריך התקנת המעמד הרלבנטי להוראות התקנה. 

**זהירות:** אין להסיר את הצג מקופסת האריזה לפני שמחברים אותו למעמד. 

לחיבור למעמד הצג:

- 1 יש למלא אחר ההוראות לגבי הכנפיים של הקרטון כדי להסיר מהכרית העליונה המאבטחת אותו.
- 2 יש להרים את המכסה כפי שמוצג, כדי לחשוף את אזור ה-VESA למכלול המעמד.





3 יש לחבר את המעמד המורכב לצג.

a התאם את חריצי ההנחיה בגב הצג לשתי הלשוניות שבחלק העליון של המעמד.

b יש ללחוץ על המעמד עד שיינעל למקומו בנקישה.



4 יש להציב את הצג במצב עמידה.

a יש להחליק יד אחת באזור התגזיר על הכרית התחתונה, ולהשתמש ביד השניה כדי להחזיק את המעמד.

b יש להרים את הצג בזירות כדי למנוע ממנו מלהחליק או ליפול.

זהירות: אין ללחוץ על פאנל המסך כשמרימים את הצג.

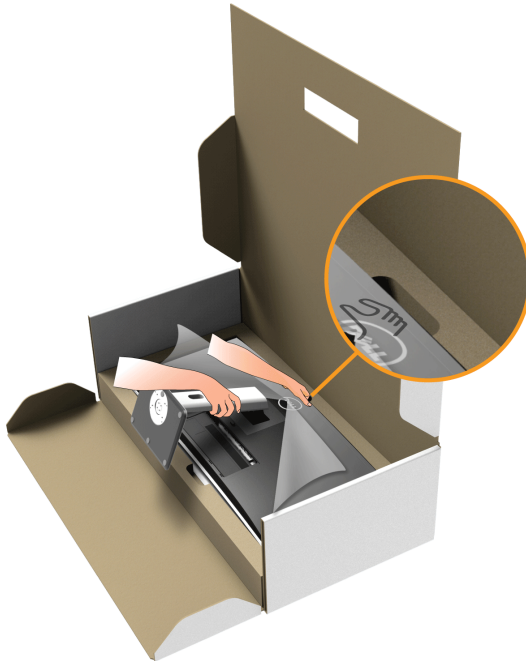

5 יש להסיר את הכיסוי מהצג.



## חיבור הצג

⚠ אזהרה: לפני שתתחיל בהליך כלשהו מסעיף זה, יש למלא אחר **הוראות בטיחות**.

🔌 הערה: אל תחבר את כל כבלי הווידאו למחשב במקביל.

לחיבור הצג אל המחשב:

- 1 כבה את המחשב ונתק את כבל החשמל.  
יש לחבר את DP/Mini-DP לכבל DP/HDMI מהצג אל המחשב שלך.

## חיבור כבל ה-HDMI

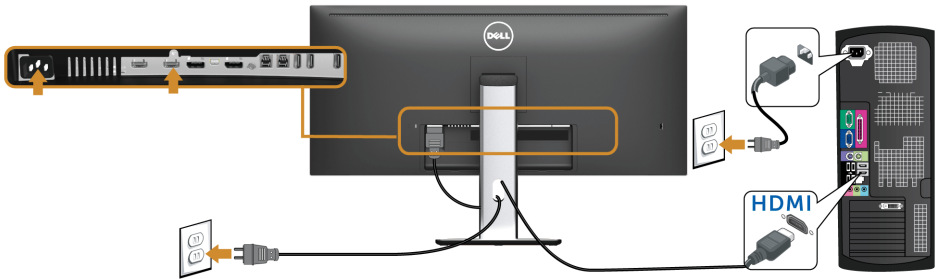

## חיבור הכבל השחור DisplayPort (מתאם Mini-DP ל-DP)

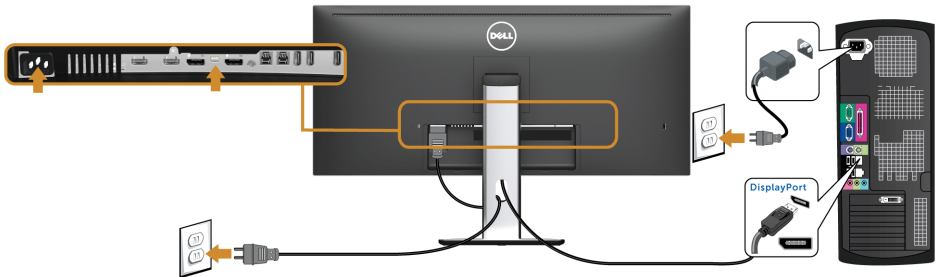

## חיבור הכבל השחור DisplayPort (DP - ל DP)

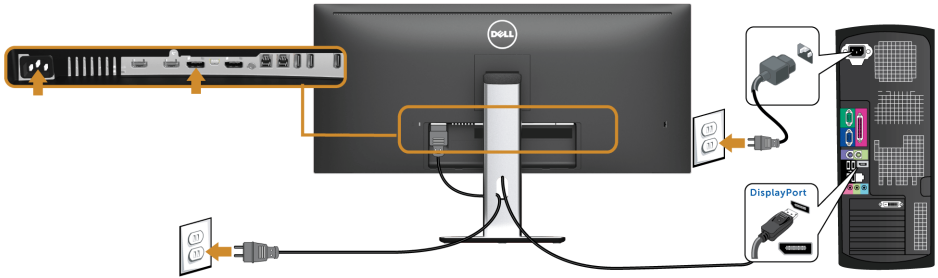

## חיבור הצג לשימוש בתכונה DP Multi-Stream Transport (MST)

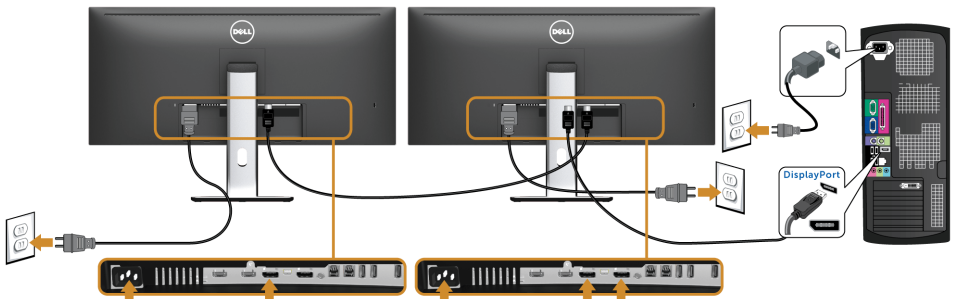

**הערה:** U3415W תומכים בתכונה DP MST לשימוש בתכונה זו, נדרש מחשב עם כרטיס מסך תואם DP 1.2 אשר תומך ב-MST.

הגדרת ברירת המחדל של היצרן ב-U3415W היא DP 1.1a.

כדי לאפשר חיבור MST, יש להשתמש אך ורק בכבל DP המצורף לאריזה (או בכבל DP 1.2 אחר שאושר לשימוש) ולשנות את הגדרות DP ל-DP 1.2 על ידי ביצוע הפעולות הבאות:

1 ש להשתמש בלחצן התפריט (OSD) כדי לנווט אל **Display (תצוגה)**.

2 עבור לבחירת **DP 1.2**.

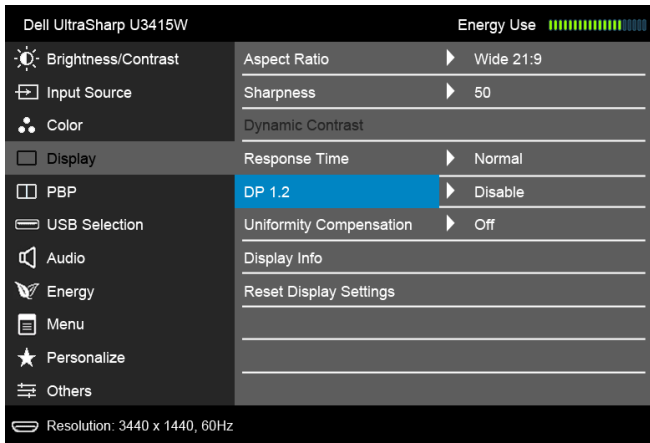

3 בחר **Enable (אפשר)** או **Disable (בטל)** בהתאם.

4 פעל בהתאם להודעה המוצגת כדי לאשר את בחירת **DP 1.2** או **DP 1.1a**.

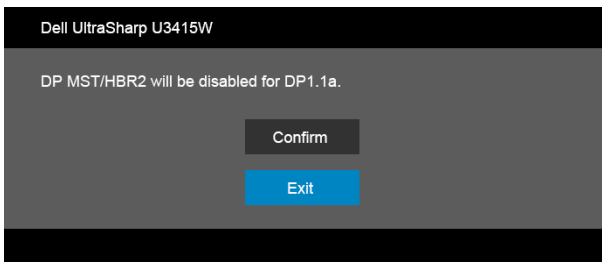
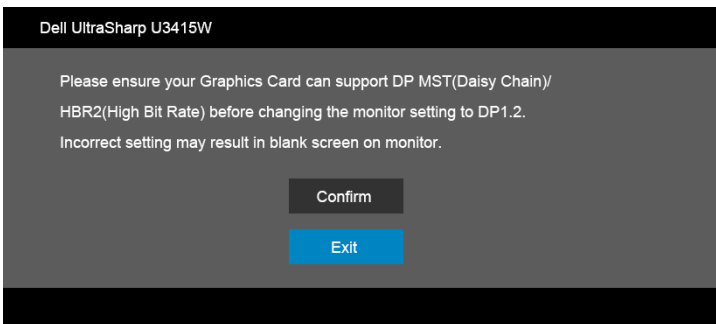

(B) הצג אינו מציג תוכן (מסך שחור)

1 לחץ וכן ⬆ כדי ⬆ להדגיש את האפשרות DP או mDP.

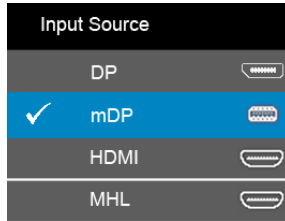

2 לחץ והחזק את המקש ⬆ למשך כ-8 שניות.

3 הודעת התצורה של DisplayPort תופיע:

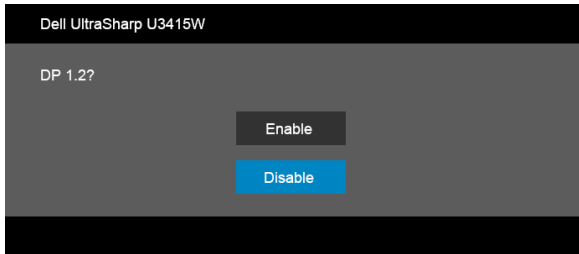

4 לחץ ⬆ כדי לאפשר DP 1.2 או ⬆ כדי לצאת מבלי לבצע שינויים.

חזור על השלבים שלעיל כדי לשנות את ההגדרות בחזרה DP 1.1a אם יש צורך בכך.

זהירות: הגרפיקה משמשת למטרת הדגמה בלבד. מראה המחשב עשוי להיות שונה. ⚠

## חיבור כבל USB 3.0

**הערה:** למניעת נזק או אובדן נתונים, יש לוודא לפני שמשנים את יציאות USB במעלה, שהמחשב המחובר ליציאת הצג במעלה "אינו" משתמש באף התקן אחסון USB.

לאחר שסיימת לחבר את יציאת ה-Mini-DP לכלל DP/DP/HDMI, יש למלא אחר ההוראות הבאות כדי לחבר את כבל ה-USB 3.0 אל המחשב ולהשלים את הגדרות הצג:

- 1 a. לחיבור מחשב אחד:** יש לחבר את יציאת ה-USB 3.0 במעלה (כבל כלול) ליציאת USB 3.0 מתאימה במחשב.  
**b. לחיבור שני מחשבים\*:** יש לחבר שתי יציאות USB 3.0 במעלה ליציאות USB 3.0 מתאימות בשני המחשבים. לאחר מכן, יש להשתמש בתפריט תצוגת המסך (OSD) ולבחור בין שני מקורות USB במעלה הזרם ומקורות קלט. ראה סעיף [Toggle Switch PBP \(החלף בין מצבי PBP\)](#).
- 2** חבר התקני הציוד ההיקפי USB 3.0 ליציאות USB 3.0 במורד הזרם שבצג.
- 3** חבר את כבלי המתח של המחשב/ים והצג לשקע סומך בקיר.

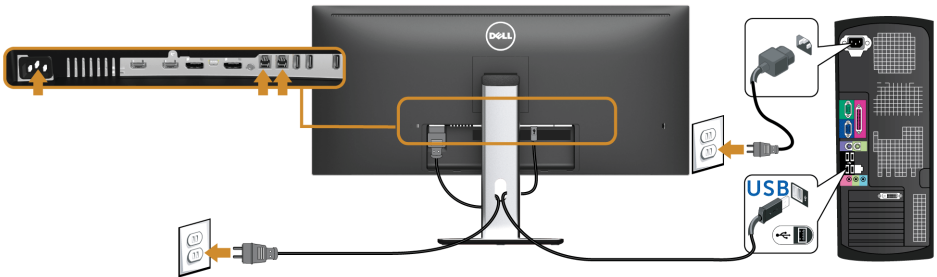

a. לחיבור מחשב אחד

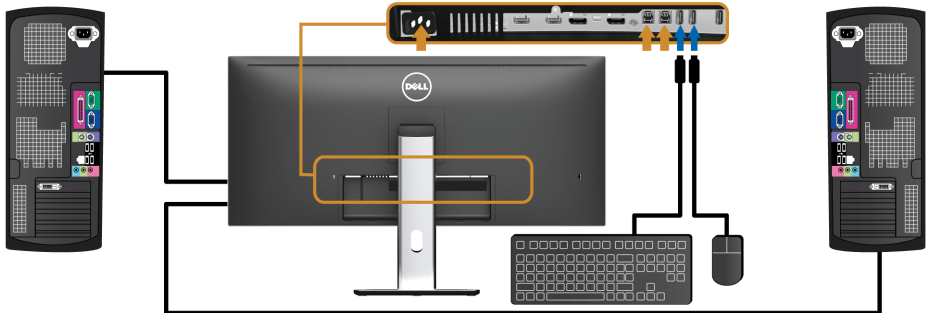

b. לחיבור שני מחשבים

\* כשמחברים שני מחשבים לצג, ניתן להקצות את יציאות ה-USB במורד של הצג עבור המקלדת והעכבר לאותות קלט שונים משני המחשבים על ידי שינוי הגדרות **USB Selection (בחירת USB)** מתפריט תצוגת המסך (OSD). (ראה [USB Selection \(בחירת USB\)](#) לפרטים נוספים).

**4** הדלק את הצג ואת המחשב/ים.

אם מוצגת תמונה, ההתקנה הסתיימה. אם לא מוצגת תמונה, ראה [בעיות ספציפיות בממשק Universal \(USB\) Serial Bus](#).

## שימוש בקישור של הבחנה גבוהה סלולרית (MHL)

**הערה:** צג זה הוא מאושר MHL. 

**הערה:** לשימוש בפונקציית MHL, יש להשתמש רק בכבל ומכשירי מקור שהם מאושרי MHL, התומכים בפלט MHL. 

**הערה:** יתכן שיארך לחלק ממכשירי מקור MHL יותר ממספר שניות כדי ליצור תמונה כפלט, תלוי במכשירי מקור ה-MHL. 

**הערה:** כשמכשיר מקור MHL המחובר נכנס למצב המתנה, הצג יציג מסך שחור או יציג את ההודעה להלן, תלוי בפלט מכשירי מקור MHL. 

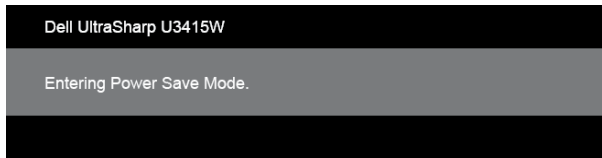

לאפשר חיבור MHL, נא לבצע את הצעדים להלן:

- 1 חבר את כבל החשמל של הצג שלך לשקע חשמלי.
- 2 יש לחבר את יציאת ה-USB (מיקרו) של מכשיר מקור MHL שלך ליציאת MHL של הצג עם כבל מאושר MHL (ראה [תצוגה תחתית](#) לפרטים נוספים).
- 3 הפעל את הצג ואת מכשירי מקור MHL.

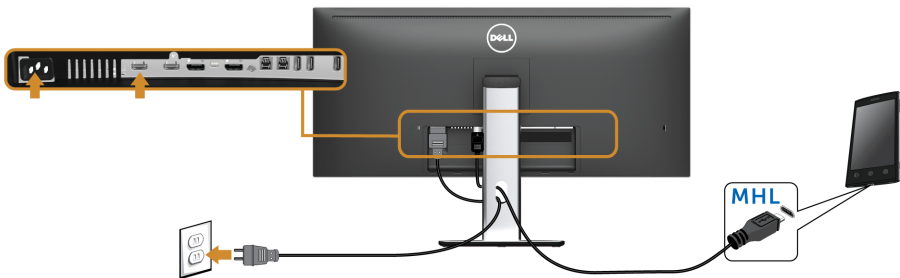

- 4 יש לבחור במקור קלט של הצג ל-MHL על ידי שימוש בתצוגת המסך (ראה [שימוש בתפריט המסך \(OSD\)](#) לפרטים נוספים).
- 5 אם לא מוצגת תמונה, ראה [בעיות ספציפיות לקישור הגדרה גבוהה סלולרית \(MHL\)](#).



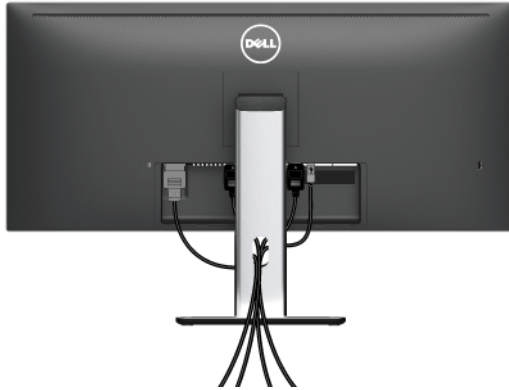

לאחר שחיברת את כל הכבלים הדרושים לצג ולמחשב (ראה **חיבור הצג** חיבור הצג לקבלת מידע אודות חיבור הכבלים), נתב את הכבלים דרך הפתח כפי שמוצג למעלה.

### הצמדת כיסוי הכבל

הערה: כיסוי הכבל מנותק כשהצג נשלח מהמפעל. 



- 1 התאם את חריצי ההנחיה בחלק התחתון של כיסוי הכבל לשתי הבליטות שבחלק העליון של המעמד.
- 2 סגור את כיסוי הכבל עד שהוא מתקבע במקומו.

## פירוק המעמד

**הערה:** כדי למנוע שריטות ונזק למסך ה-LCD המעוקל כשמסירים את המעמד, יש להקפיד להניח את הצג על קצף רך ונקי. מגע ישיר בחפצים קשים עלול לגרום נזק לצג המעוקל.

**הערה:** זה ישים לגבי צג עם מעמד. כדי להגדיר עם מעמד אחר, עיין במדריך ההתקנה המתאימים לעמוד על הוראות ההתקנה.

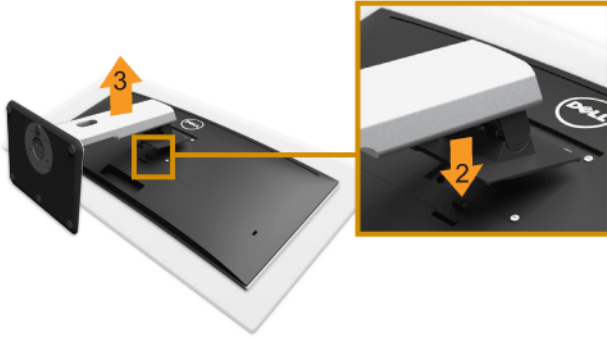

להסרת המעמד:

- 1 הצב את הצג על מטלית רכה או כרית.
- 2 לחץ והחזק את לחצן שחרור המעמד.
- 3 הרם את המעמד והרחק אותו מהצג.

## הסרת כיסוי הכבל



- 1 לחץ על הלשונית של כיסוי הכבל.
- 2 הסר את שתי הלשוניות שבחלק התחתון של כיסוי הכבל מהחריץ שבגב הצג.

## התקנה על הקיר (אופציונלי)



(מידות הבורג: M4 x 10 מ"מ).

עדיין בהוראות שצורפו לערכת התלייה על הקיר תואמת VESA.

- 1 הנח את פנל הצג על מטלית רכה, על כרית או על שולחן שטוח ויציב.
  - 2 הסר את המעמד.
  - 3 בעזרת מברג פיליפס, הברג החוצה את ארבעת הברגים שמחזיקים את כיסוי הפלסטיק במקומו.
  - 4 חבר את המסגרת של ערכת התלייה על הקיר אל הצג.
  - 5 הרכב את הצג על הקיר על-פי ההוראות שצורפו לערכת התלייה על הקיר.
- הערה:** מיועד לשימוש רק עם תושבת שצוינה להרכבה על הקיר מסוג UL עם קיבולת משקל/עומס של 8.8 ק"ג לפחות. 

## הפעל את הצג

לחץ על הלחצן  כדי להפעיל את הצג.

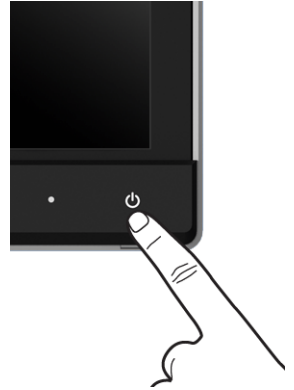





## שימוש בבקורות הפנל הקדמי

השתמש בלחצני הבקרה שבחלק הקדמי של הצג כדי לכוון את מאפייני התמונה המוצגת. כשתשתמש בלחצנים הללו לכוון הבקורות, תפריט מסך (OSD) יציג את הערכים המספריים של המאפיינים תוך כדי שינוי.





הטבלה הבאה מתארת את לחצני הלוח הקדמי:

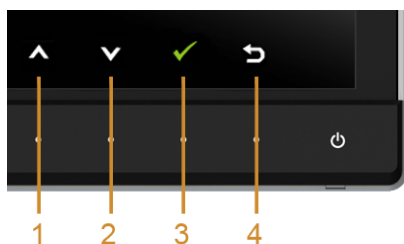

תיאור	לחצן בפנל הקדמי	
יש להשתמש בלחצן זה כדי לגשת ישירות אל פס רמת <b>Volume</b> (עוצמת קול).	 מקש קיצור/Volume (עוצמת קול)	1
לחץ על לחצן זה כדי לגשת ישירות אל התפריט <b>Input Source</b> (מקור קלט).	 מקש קיצור/Input Source (מקור קלט)	2
יש להשתמש בלחצן <b>תפריט</b> כדי להפעיל את תצוגת המסך (OSD), ולבחור בתפריט ה-OSD. ראה סעיף <a href="#">גישה למערכת התפריטים</a> .	 תפריט	3
לחץ על לחצן זה כדי לחזור לתפריט הראשי או כדי לצאת מתפריט המסך.	 יציאה	4
השתמש בלחצן ה <b>חשמל</b> כדי להדליק את הצג למצב <b>פעיל</b> ולכבות אותו למצב <b>כבוי</b> . האור הלבן מתווה שהצג <b>פעיל</b> ומתפקד לחלוטין. אור לבן זוהר מתווה מצב שמירת אנרגיה.	 הפעלה (עם נורית חיווי מתח)	5

## לחצן בפנל הקדמי

התאם את הגדרות התמונה באמצעות הלחצנים שבקדמת הצג.



תיאור	לחצן בפנל הקדמי	
השתמש בלחצן <b>מעלה</b> כדי לכוון (להגדיל טווחים) פריטים בתפריט ה-OSD.	 מעלה	1

השתמש בלחצן <b>החץ התחתון</b> לכוונן (הפחתה) פריטים בתפריט ה-OSD.		2
	<b>החץ התחתון</b>	
השתמש בלחצן <b>אישור</b> לאישור הבחירה.		3
	<b>אישור</b>	
השתמש בלחצן <b>הקודם</b> לחזרה לתפריט הקודם.		4
	<b>הקודם</b>	

## שימוש בתפריט המסך (OSD)

### גישה למערכת התפריטים

**הערה:** אם תשנה את ההגדרות ולאחר מכן תמשיך לתפריט אחר, או תצא מתפריט ה-OSD, הצג ישמור אוטומטית שינויים אלו. השינויים יישמרו גם אם תשנה את ההגדרות ותמתין עד שתפריט המסך ייעלם.

1 לחץ  כדי להפעיל את תפריט המסך וכדי להציג את התפריט הראשי.

### תפריט ראשי לכניסה דיגיטלית (MHL/HDMI)

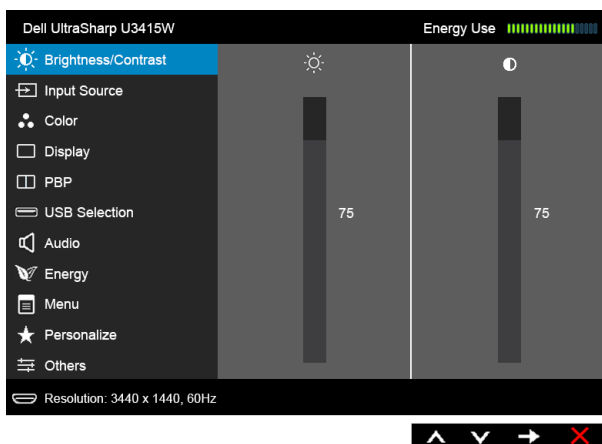

יא

## תפריט ראשי לכניסה דיגיטלית (mDP)

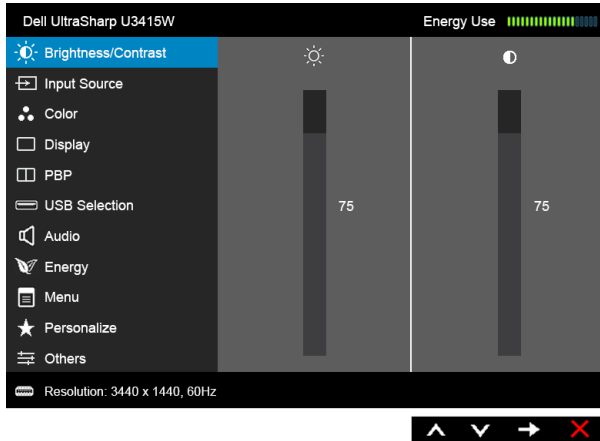

1A

## תפריט ראשי לכניסה דיגיטלית (DP)

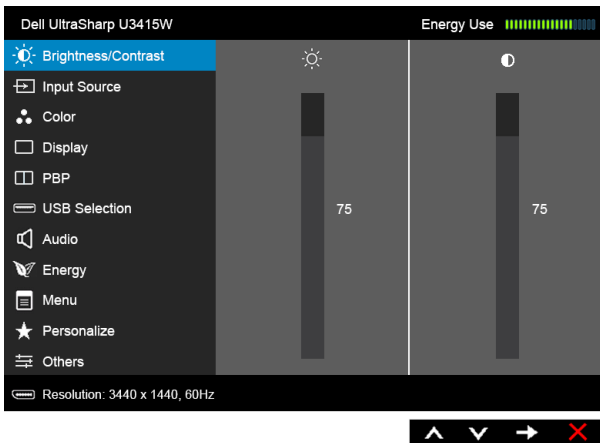



- 2 לחץ וכן כדי לעבור בין אפשרויות ההגדרה השונות. כשאתה עובר בין סמלים, שם האפשרות הנבחרת יודגש. עיין בטבלה הבאה לקבלת רשימה מלאה של כל האפשרויות הזמינות עבור הצג.
- 3 לחץ פעם אחת על כדי להפעיל את האפשרות המודגשת.
- 4 לחץ על הלחצנים וכן כדי לבחור בפרמטר הרצוי.
- 5 לחץ כדי לעבור לפס הגלילה ולאחר מכן לחץ ו-, בהתאם לחיוויי המסך, כדי לבצע את השינויים הרצויים.
- 6 בחר בלחצן כדי לחזור לתפריט הראשי.

השתמש בתפריט זה כדי לכוון את ערכי Contrast/Brightness (בהירות/ניגודיות).

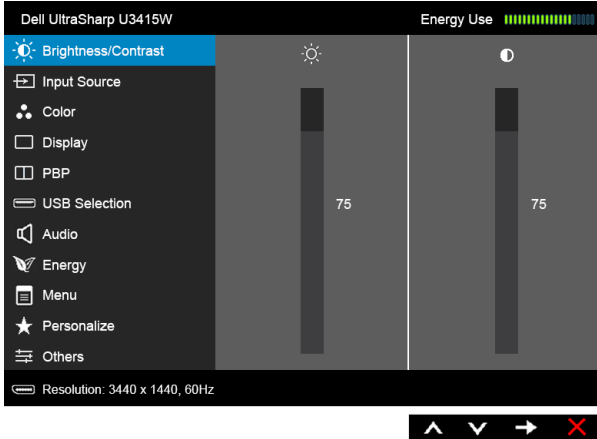
**Contrast/  
Brightness**  
(בהירות/ניגודיות)





בהירות התאורה האחורית.

לחץ על הלחצן  כדי להגביר את הבהירות, ולחץ על הלחצן  כדי להחליש את הבהירות (מינימום 0 / מקסימום 100).

**הערה:** כיוונון ידני של **Brightness** (בהירות) מושבת בעת מצב **Dynamic Contrast** (ניגודיות דינמית) פעיל.

**Brightness**  
(בהירות)

כוונן תחילה את ה-**Brightness** (בהירות), ולאחר מכן כוונון את ה-**Contrast** (ניגודיות) רק אם יש צורך בכיוונון נוסף.

לחץ  כדי להגביר את הניגודיות ולחץ  כדי להחליש את הניגודיות (מינימום 0, מקסימום 100).

ה-**Contrast** (ניגודיות) קובעת את מידת ההבדל בין האזורים הבהירים ובין האזורים הכהים של תמונת המסך.

**Contrast**  
(ניגודיות)



יש להשתמש בתפריט **Input Source (מקור קלט)** כדי לבחור בין שני אותות וידיאו שונים שיייתכן שהם מחוברים לצג שלך.

## Input Source (מקור קלט)

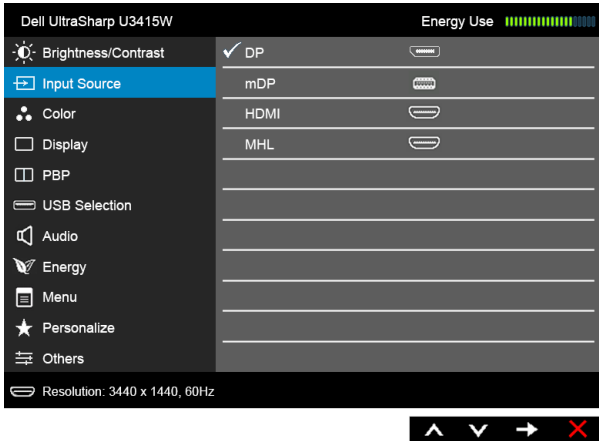

**DP**

יש לבחור בקלט **DP** כשמתמשים במחבר (DP) Display Port. יש ללחוץ על כדי לבחור במקור קלט של ה-DisplayPort.

**mDP**

יש לבחור בקלט **mDP** כשמתמשים במחבר (mDP) Mini DisplayPort. יש ללחוץ על כדי לבחור במקור קלט של ה-Mini DisplayPort.

**HDMI**

בחר בקלט **HDMI** כאשר הצג מחובר דרך כניסת ה-HDMI. יש ללחוץ על כדי לבחור במקור קלט ה-HDMI.

**MHL**

בחר בקלט **MHL** כאשר הצג מחובר דרך כניסת ה-MHL. יש ללחוץ על כדי לבחור במקור קלט ה-MHL.

יש להשתמש באפשרות **Color (צבע)** לכוון הגדרות הצבע.

## Color (צבע)

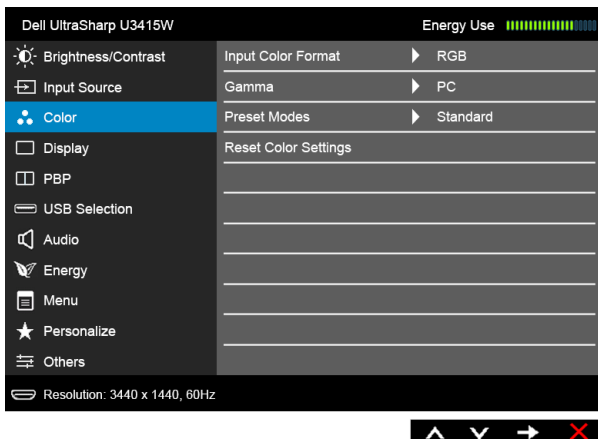

מאפשר לך להגדיר את מצב קלט הוידאו כ:

**RGB**: יש לבחור באפשרות זו אם הצג שלך מחובר למחשב (או לנגן DVD) באמצעות כבל ה-HDMI (או כבל DisplayPort); או מכשירי MHL באמצעות כבל MHL.

**YPbPr**: יש לבחור באפשרות זו אם הצג שלך מחובר לנגן DVD על ידי YPbPr באמצעות כבל ה-HDMI (או כבל DisplayPort); או מכשירי MHL על ידי YPbPr באמצעות כבל MHL.

או אם הגדרת פלט הצבע של ה-DVD (או מכשירי HML) אינה RGB.

## Input Color Format (תבנית צבע) (כניסה)

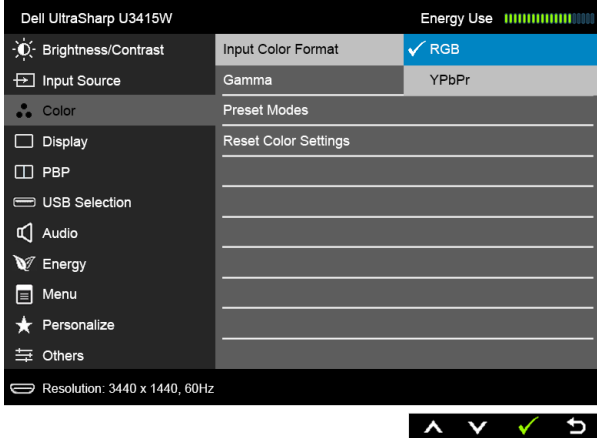

**Gamma (גאמא)** מאפשר לך להגדיר את רמת **Gamma (גאמא)** בחיבור **PC (למחשב)** או למחשב **MAC**.

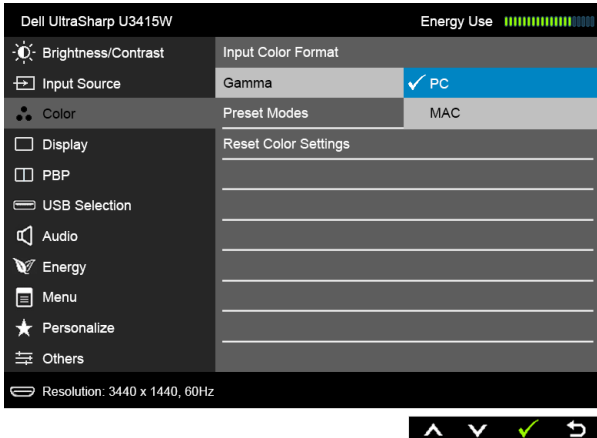

## Preset Modes (מצבים מוגדרים מראש)

כשמחברים Preset Modes (מצבים מוגדרים מראש), באפשרותך לבחור מבין המצבים Standard (סטנדרטי), Multimedia (מולטימדיה), Movie (סרט), Game (משחק), Paper (דף נייר), Color Temp. (טמפ' צבע), או Custom Color (צבע מותאם אישית) מהרשימה.

- **Standard (סטנדרטי):** טוען את הגדרות ברירת המחדל לצבעי הצג. זוהי ברירת המחדל הקבועה מראש.
  - **Multimedia (מולטימדיה):** טוען הגדרות צבעים אידיאליות עבור יישומי מולטימדיה.
  - **Movie (סרט):** טוען הגדרות צבעים אידיאליות עבור צפייה בסרטים.
  - **Game (משחקים):** טוען הגדרות צבעים אידיאליות עבור רוב יישומי משחקים.
  - **Paper (דף נייר):** לטעינת הגדרות הבהירות והחדות הטובות ביותר לצפייה בטקסט. מדמה את הרקע שעליו המוצג הטקסט לגוון נייר מבלי להשפיע על צבע התמונות. חל על קלט בתבנית RGB בלבד.
  - **Color Temp. (טמפרטורת צבע):** מצב זה מאפשר למשתמש לבחור את טמפרטורת הצבע מבין הערכים: 9300K, 7500K, 6500K, 5700K, 5000K ו-10000K.
  - **Custom Color (צבע מותאם אישית):** מאפשר לקבוע ידנית את הגדרות הצבעים.
- לחץ על הלחצנים  ו-  כדי לכוון את ערכי שלושת הצבעים (R, G, B) וכדי ליצור מצב צבעים מוגדר מראש משלך.

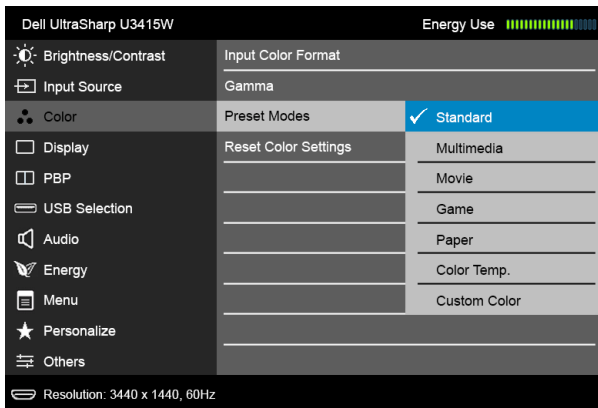

בעזרת תכונה זו ניתן לשוות גוון ירוק או סגול לתמונת וידאו. בדרך זו ניתן לכוון את צבעו על גוון העור הרצוי. השתמש ב-  או  כדי לכוון את הגוון בין '0' ל-'100'.





לחץ על  כדי להגדיל את ההצללה הירוקה של תמונת הוידאו.

לחץ על  כדי להגדיל את ההצללה הסגולה של תמונת הוידאו.

**הערה: Hue (גוון) הצבע זמין רק במצבים המוגדרים מראש Movie (סרט) או Game (משחקים).**

## Hue (גוון)

## Saturation (רוויה)

תכונה זו קובעת את הרוויה בתמונת הוידאו. השתמש ב-  או  כדי לכוון את הרוויה בין '0' ל-'100'.  
לחץ על  כדי להגדיל את מראה המונוכרום של תמונת הוידאו.  
לחץ על  כדי להגדיל את הופעה הצבעונית של תמונת הוידאו.  
**הערה:** **כוונן Saturation (רוויה)** הצבע זמין רק במצבים המוגדרים מראש **Movie (רט)** או **Game (משחקים)**.

מ אפס את הגדרות הצבעים של הצג להגדרות ברירת המחל.

## Reset Color Settings (אפס הגדרות צבעים)

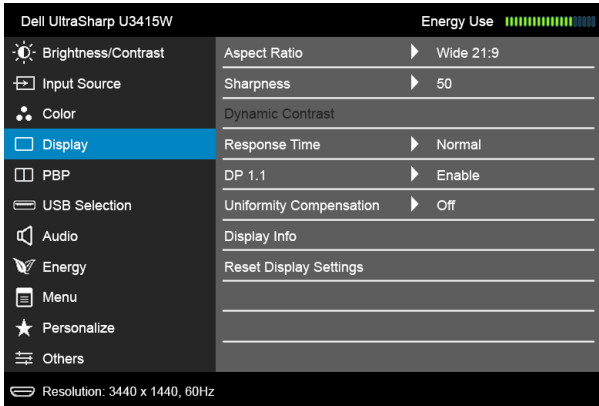

ש להשתמש ב-**Display (תצוגה)** לכוונן התמונה.



**Display (תצוגה)**

מכוון את יחס התמונה כרחב **Wide 21:9 (כ'רחב 21:9)**, או **Wide 16:9 (כ'רחב 16:9)**, **Auto Resize (שינוי גודל אוט')**, או **1:1**.

## Aspect Ratio (יחס אורך/רוחב)

תכונה זו יכולה לגרום לתמונה להיראות חדשה יותר או רכה יותר. השתמש ב-  או  כדי לכוון את החדות בין '0' ל-'100'.

## Sharpness (חדות)

מאפשרת לך להגביר את דרגת הניגודיות לקבלת תמונה חדה ומפורטת יותר. לחץ על  על הלחצן כדי לבחור ב-**Dynamic Contrast (ניגוד דינמי)** "On" (פעיל) או "Off" (כבוי).

## Dynamic Contrast (ניגודיות דינמית)

**הערה:** ה-**Dynamic Contrast (הניגודיות דינמית)** מספקת ניגודיות משופרת במצבים המוגדרים מראש **Game (משחקים)** או **Movie (רט)**.

מאפשר לך להגדיר את **Response Time (זמן התגובה)** ל-**Normal (רגיל)** או **Fast (מהיר)**.

## Response Time (זמן תגובה)

לחץ → כדי לאפשר או לבטל את **DP 1.1**. פעל בהתאם להודעה המוצגת כדי לאשר את בחירת DP 1.2 או DP 1.1a.

לשימוש ב-DP MST (Daisy Chain) או HBR2, אפשר את DP 1.2.

**הערה:** ודא שכרטיס המסך שברשותך תומך בתכונות הללו לפני שתבחר

באפשרות DP 1.2. הגדרות שגויות עלולות לגרום לכך שיוצג מסך שחור. חלק

מכרטיסי המסך לא תומכים ב-MCCS (Monitor Control Command Set)

ב-DP 1.2. במקרים כאלה, יתכן שה-DDM (Dell Display Manager) לא יפעל.

יש לבחור בהגדרות פיצוי אחידות מסך. **Calibrated** (כיוול) היא הגדרה שכוילה על

ידי היצרן כברירת מחדל. **Uniformity Compensation** (פיצוי אחידות) מכוונן

אזורים שונים של המסך ביחס למרכז כדי להשיג צבעים ובהירות אחידים על פני כל

המסך. לביצוע מיטבי של המסך, האפשרות **Brightness** (בהירות) ו-**Contrast**

(ניגודיות) יושבתו במצבים מוגדרים מראש מסוימים (**Standard** (סטנדרטי)),

**Color Temp.** (טמפרטורת צבעים)) כאשר האפשרות

**Uniformity Compensation** (פיצוי אחידות) מוגדרת ל **On** (פעיל).

**הערה:** מומלץ למשתמש להשתמש בהגדרת ברירת המחדל של היצרן לגבי

בהירות כאשר מופעלת האפשרות של **Uniformity Compensation** (פיצוי

**אחידות**). להגדרת רמת בהירות אחרת, יתכן שביצוע האחידות יסטה מהנתונים

המוצגים בדוח הכיול של המפעל.

מציגה את ההגדרות הנוכחיות של הצג.

### Uniformity Compensation (פיצוי אחידות)

### Display Info (פרטי תצוגה)

בחר באפשרות זו כדי לשחזר את הגדרות ברירת המחדל של התצוגה.

### Reset Display Settings (איפוס הגדרות תצוגה)

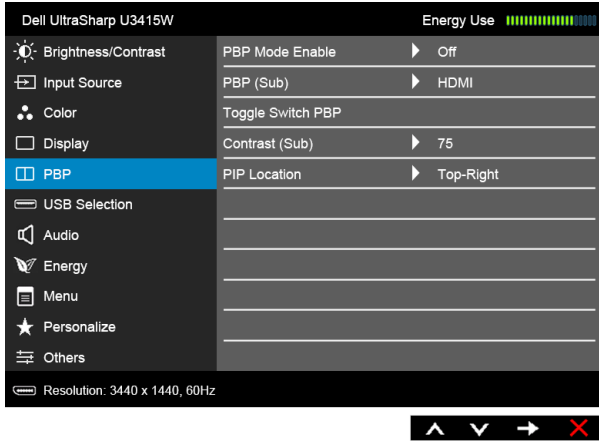

חלון ראשי	חלון משנה			
	DP	mDP	HDMI	MHL
DP	X	X	✓	✓
mDP	X	X	✓	✓
HDMI	✓	✓	X	✓
MHL	✓	✓	✓	X

**הערה:** התמונות תחת PBP יוצגו במרכז הצג, ולא במסך מלא.

**הערה:** כשמשתמשים בתכונה PBP/PIP, פונקציית ה-DP MST (שרשרת דיגיטלית) מושבתת.



מכונן את מצב ה-PBP (תמונה לצד תמונה) למצב PIP (תמונה בתוך תמונה), **PBP Aspect Ratio (יחס גובה רוחב של PBP)**, או **PBP Full (PBP מלא)**. באפשרותך להשבית תכונה זו על ידי בחירה ב: **Off (כבוי)**.

**PBP Mode Enable**  
(אפשר מצב PBP)

PIP	PBP Aspect Ratio (יחס גובה רוחב של PBP)
<b>(PBP מלא) PBP Full</b>	<b>Off (כבוי)</b>

יש לבחור בין אותות היידאו השונים שעשויים להיות מחוברים לצג בחלון המשנה של PBP/PIP.

בחר להחלפה בין מקורות USB במעלה הזרם במצב PBP (תמונה לצד תמונה).  
**Toggle Switch PBP (החלף בין מצבי PBP)**

כוונן את רמת הניגודיות של התמונה במצב PBP/PIP.  
 לחץ  כדי להגביר את הניגודיות ולחץ  כדי להחליש את הניגודיות.  
**Contrast (Sub) (ניגודיות (משני))**

בחר במיקום חלון המשנה של PIP (תמונה בתוך תמונה).  
 לחץ על  או על  כדי לדפדף ועל  כדי לבחור במיקום **Top-Left (השמאלי העליון), Top-Right (הימני העליון), Bottom-Right (הימני התחתון), או Bottom-Left (השמאלי התחתון)**.  
**PIP Location (מיקום PIP)**

יש לבחור באותות ה-USB במעלה הזרם מהרשימה: DP, mDP, HDMI, ו-MHL, כך שניתן להשתמש ביציאת ה-USB במורד של הצג (כגון המקלדת והעכבר) באמצעות אותות הקלט הנוכחיים כשמחברים מחשב לאחת משתי היציאות במעלה.

ניתן לשנות את חיבור יציאות התצוגה וה-USB במעלה באמצעות בחירת פונקציית מקור הקלט.

כשמשמשים ביציאה במעלה אחת בלבד, היציאה במעלה המחוברת פעילה.

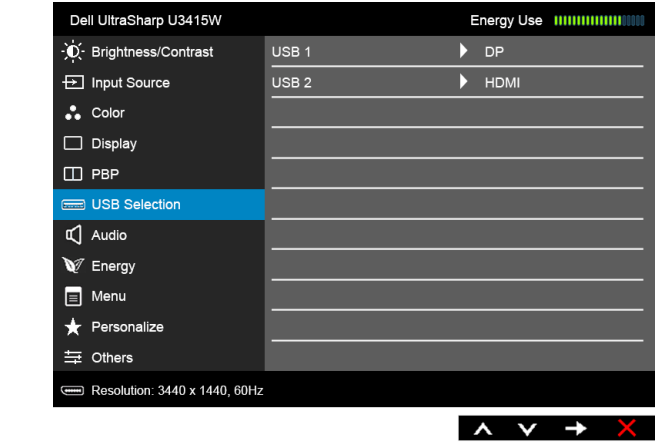

**הערה:** למניעת נזק או אובדן נתונים, יש לוודא לפני שמשנים את יציאות USB במעלה, שהמחשב המחובר ליציאת הצג במעלה "אינו" משתמש באף התקן אחסון USB.

לחץ על  כדי לציין את אות הקלט עבור **USB 1**

לחץ על  כדי לציין את אות הקלט עבור **USB 2**

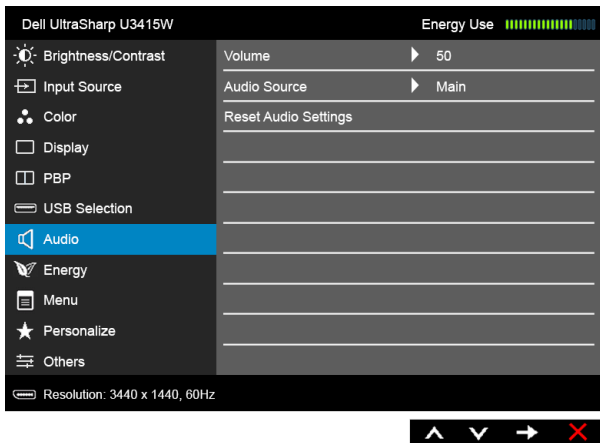

## Audio (שמע)



מאפשר לך לקבוע את רמת עוצמת הקול של הרמקולים.  
לשימוש ▲ או ▼ כוונון רמת עוצמת הקול בין '0' ל-'100'.

**Volume**  
(עוצמת קול)

מאפשר לך להגדיר את מקור השמע מהחלון הראשי או מחלון המשנה.

**Audio Source**  
(מקור שמע)

יש לבחור באפשרות זו כדי לשחזר את הגדרות ברירת המחדל של השמע.

**Reset Audio Settings**  
(איפוס הגדרות שמע)

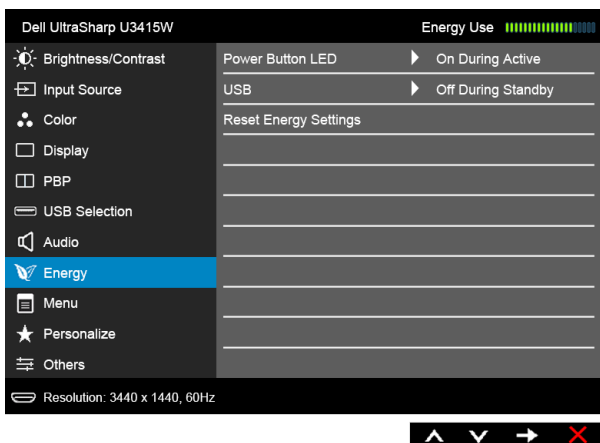

## Energy (אנרגיה)



מאפשרת לך להגדיר את מחוון נורית הכוח לדלקה או כבוייה כדי לחסוך באנרגיה.

**Power Button LED**  
(נורית לחצן הכוח)



## USB

מאפשרת לך לאפשר או להשבית תפקוד USB בעת מצב צג בהמתנה.  
**הערה:** USB ON/OFF תחת מצב המתנה זמין רק כאשר כבל ה-USB במעלה אינו מחובר. אפשרות זו תופיע באפור כשכבל ה-USB במעלה מחובר.

יש לבחור באפשרות זו כדי לשחזר את הגדרות ברירת המחדל של **Energy** (אנרגיה).

**Reset Energy Settings**  
**אפס הגדרות**  
**(אנרגיה)**

בחר באפשרות זו כדי לכוון את ההגדרות שבתפריט המסך, כגון שפות תפריט המסך, משך הזמן להצגת התפריט וכדומה.

**Menu (תפריט)**

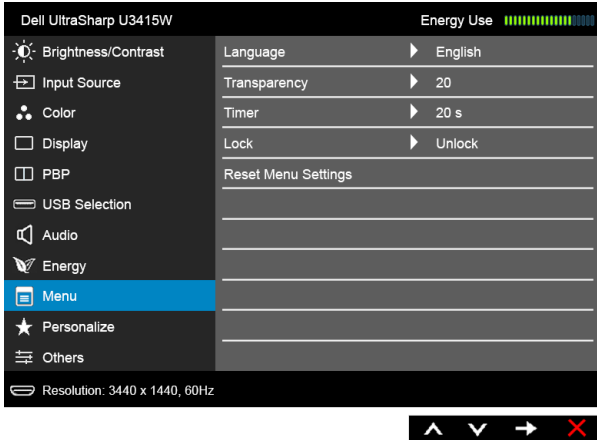

**Language (שפה)** **Language (שפה)** תפריט המסך מבין שמונה שפות זמינות (אנגלית, ספרדית, צרפתית, גרמנית, פורטוגזית ברזילאית, רוסית סינית מפושטת או יפנית).

בחר באפשרות זו כדי לשנות את שקיפות התפריט על ידי לחיצה על הלחצנים **▲** ו-**▼** (מינימום: 0 ~ מקסימום: 100).

**Transparency**  
**(שקיפות)**

**OSD Hold Time (זמן הצגת תפריט מסך):** קובע את משך הזמן בו תפריט המסך יישאר פעיל לאחר הלחיצה האחרונה על מקש כלשהו. השתמש ב-**▲** או **▼** כדי לכוון את המחווון בהפרשים של שניה 1, בין 5 ל-60 שניות.

**Timer (טיימר)**

שולטת בגישת המשתמשים לכיוונים. כאשר האפשרות **Lock (נעילה)** נבחרה, המשתמש אינו יכול לבצע כיוונים. כל הלחצנים יינעלו.

**Lock (נעילה)**

**הערה:**

**Unlock (שחרור נעילה)** – רק שחרור נעילה קשה (לחץ והחזק את הלחצן ליד לחצן הפעלה במשך 10 שניות).

**Lock (נעילה)** – בין אם נעילה רכה (באמצעות תפריט ה-OSD) או נעילה קשה (לחץ והחזק את הלחצן ליד לחצן הפעלה במשך 10 שניות).

מחזיר את הגדרות תפריט המסך לברירות המחדל.

**Reset Menu Settings**  
**אפס הגדרות**  
**(תפריט)**



## Personalize (התאמה אישית)

באפשרות המשתמשים לבחור מה- **Preset Modes** (מצבים מוגדרים מראש),  
**Brightness/Contrast** (בהירות/ניגודיות), **Input Source** (מקור קלט),  
**Aspect Ratio** (יחס גובה-רוחב), **Volume** (עוצמת קול),  
**PBP Mode Enable** (אפשרור מצב PBP), או **Toggle Switch PBP** (החלף  
בין מצבי PBP) ולהגדירה כמקש קיצור.

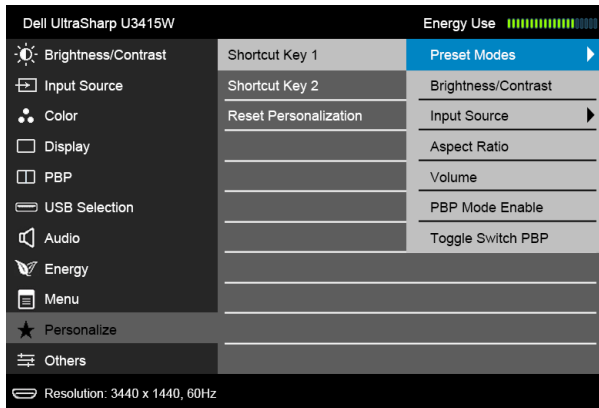

## Others (אחרים)

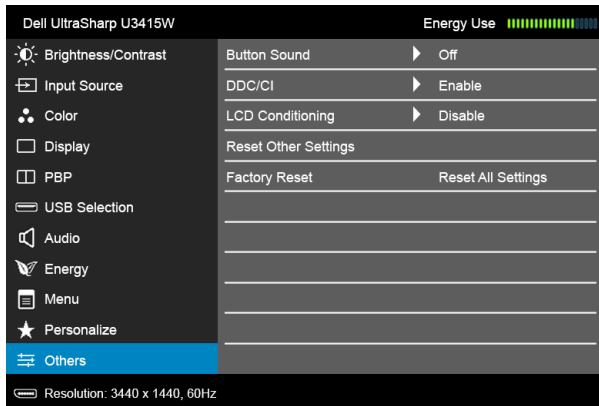

הצג יצפץ בכל פעם שנבחרת אפשרות חדשה בתפריט. תכונה זו מאפשרת או  
משביתה את הצליל.

## Button Sound (צליל לחיצו)

מאפשר לכוון את פרמטרי הצג (בהירות, איזון צבעים וכדומה) באמצעות יישומי תכנה במחשב. תוכל לחסום תכונה זו על ידי בחירה באפשרות "Disable" (אכימה). לקבלת חוויית משתמש מיטבית ולשיפור ביצועי הצג, אפשר את התכונה.

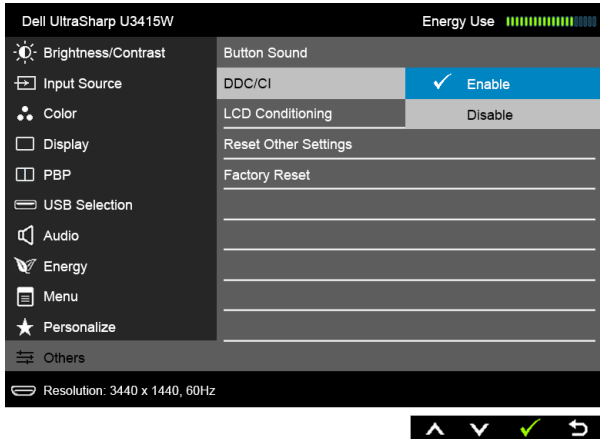

מסייע למנוע מקרים של צריבת תמונה קלה. כתלות ברמת הצריבה, ייתכן שפעולת התוכנית תימשך זמן מה. תוכל לאפשר תכונה זו על ידי בחירה באפשרות "Enable" (אפשר).

**LCD  
Conditioning  
(צריבת תמונה)**

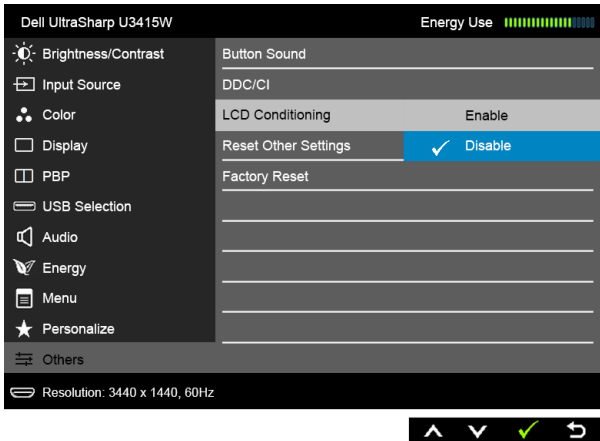

יש לאפס את כל ההגדרות תחת התפריט **Others (אחרים)** לברירות המחדל שהוגדרו על ידי היצרן.

**Reset Other  
Settings (אפס  
הגדרות אחרות)**

יש לאפס את כל ההגדרות לברירות המחדל.

**Factory Reset  
(איפוס להגדרות  
ברירת המחדל)**

הערה: צג זה מכיל כלי מובנה לכיול הבהירות כדי לפצות על בלאי נורות הלד.



## הודעות אזהרה בתפריט המסך

כאשר התכונה **Dynamic Contrast** (ניגודיות דינמית) פעילה (במצבים המוגדרים מראש הבאים: **Game** (משחקים) או **Movie** (סרט)), האפשרות לכוון את הבהירות באופן ידני אינה זמינה.

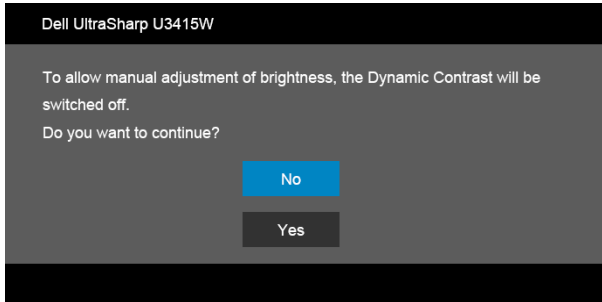

אם הצג אינו תומך ברזולוציה מסוימת, תוצג ההודעה הבאה :

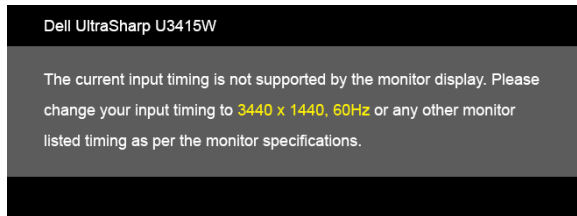

הצג אינו מצליח להסתנכרן עם האות שמגיע מהמחשב. ראה סעיף **מפרט הצג** לקבלת טווחי התדר האופקי והאנכי בהם תומך הצג. המצב המומלץ הוא  $1440 \times 3440$ .

ההודעה הבאה תוצג לפני ביטול של האפשרות DDC/CI:

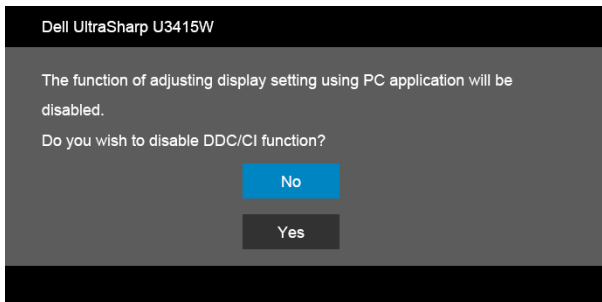

כשהצג עובר למצב Power Save (חיסכון בצריכת זרם), תוצג ההודעה הבאה:

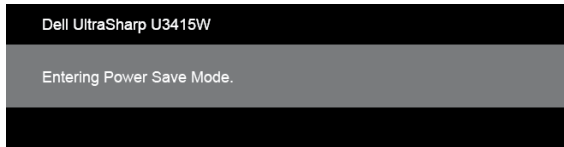

הפעל את המחשב ואת הצג כדי לגשת אל מתפריט המסך.

אם תלחץ על לחצן כלשהו פרט ללחצן ההפעלה, אחת ההודעות הבאות תוצג כתלות בכניסה הנבחרת:

### כניסת DP/Mini DisplayPort/MHL/ HDMI

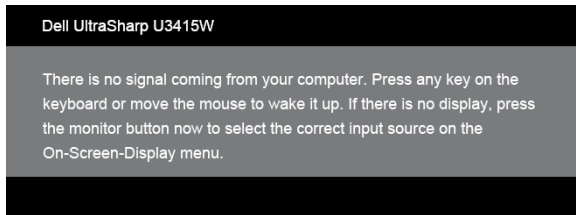

### כניסת MHL/HDMI



אם נבחר אחד מהקלטים של DP או HDMI, MHL Mini DisplayPort והכבל המתאים אינו מחובר, תופיע תיבת דיאלוג צפה כפי שמוצג להלן.

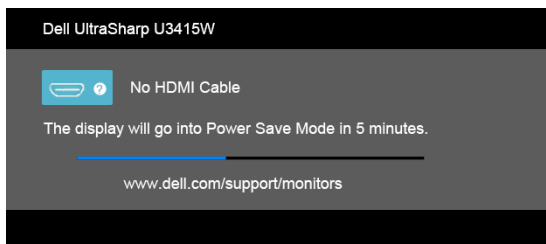

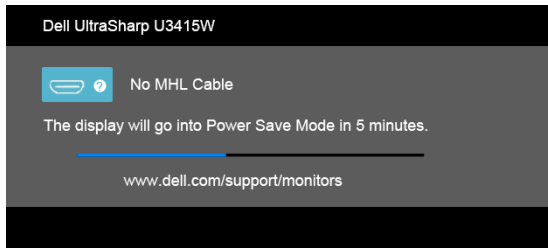

יא

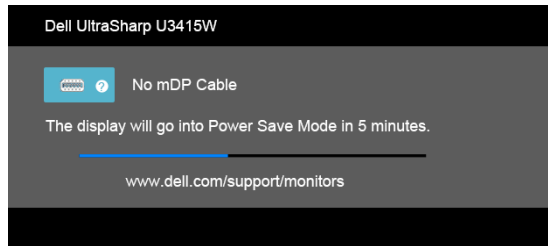

יא

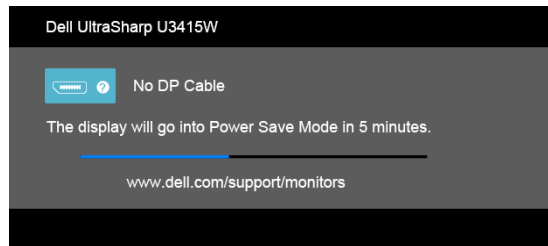

ראה [פתרון בעיות](#) למידע נוסף.

## הגדרת רזולוציה מרבית

כדי לקבוע רזולוציה מיטבית עבור הצג:

ב- Windows® 7, Windows® 8, Windows® 8.1 או Windows® 8.1:

- 1 רק עבור Windows® 8 או Windows® 8.1, בחר את אריח שולחן העבודה כדי לעבור לשולחן עבודה קלאסי.
- 2 לחץ לחיצה ימנית בשולחן העבודה ובחר באפשרות **רזולוציית מסך**.
- 3 יש ללחוץ על הרשימה הנפתחת של רזולוציית המסך, ולבחור **1440 x 3440**.
- 4 לחצו על **אישור**.

- 1 יש ללחוץ עם הלחצן הימני על שולחן העבודה ולבחור באפשרות **הגדרות תצוגה**.
- 2 לחץ על **הגדרות תצוגה מתקדמות**.
- 3 יש ללחוץ על הרשימה הנפתחת של **רזולוציה** ולבחור **1440 x 3440**.
- 4 לחץ על **החל**.

אם הערך 1440 x 3440 אינו מופיע, ייתכן שעליכם לשדרג את מנהל ההתקן הגרפי. כתלות במחשב, בצע את אחת הפעולות הבאות:

אם יש ברשותך מחשב שולחני או נייד של Dell:

- גלוש לאתר <http://www.dell.com/support>, הזן את תגית השירות שקיבלת, והורד את מנהל ההתקן העדכני עבור כרטיס המסך שלך.

אם המחשב שברשותך אינו מתוצרת Dell (נייד או שולחני):

- גלוש לאתר התמיכה של המחשב והורד את מנהלי ההתקן העדכניים של כרטיס המסך.
- גלוש לאתר האינטרנט של כרטיס המסך והורד את מנהלי ההתקן העדכניים.

## שימוש במתקן ההטיה, במעמד המסתובב ובתוספת האנכית

**הערה:** זה ישים לגבי צג עם מעמד. כאשר נקנה מעמד אחר כלשהו, נא לעיין במדריך התקנת המעמד הרלבנטי להוראות התקנה. 

### ההטיה, במעמד המסתובב

כאשר המעמד מחובר לצג, תוכל להטות את הצג לזווית הצפייה הנוחה ביותר.

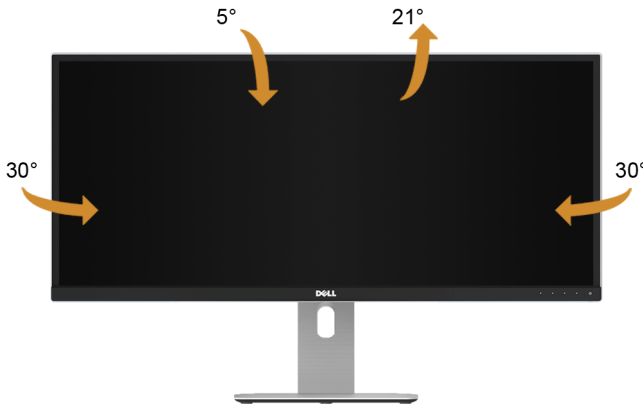

**הערה:** המעמד מגיע כשהוא מנותק מהצג. 

## פריסה אנכית

הערה: המעמד מגיע לגובה של 115 מ"מ. התרשים שבהמשך מדגים כיצד יש לפרוס את המעמד אנכית. 



## התקנת צג כפול

ההתקנה המומלצת לצג כפול:

לרוחב (זה לצד זה)





אזהרה: לפני שתתחיל בהליך כלשהו מסעיף זה, יש למלא אחר **הוראות בטיחות**.



## בדיקה עצמית

הצג שברשותך כולל תכונת בדיקה עצמית אשר מוודאת כי הוא פועל בצורה תקינה. אם הצג והמחשב מחוברים בצורה תקינה אך המסך נשאר חשוך, הפעל את הבדיקה העצמית של הצג באמצעות ביצוע של הפעולות הבאות:

- 1 כבה את המחשב ואת הצג.
- 2 נתק את כבל הוידאו מגב המחשב. לוידוא תפעול בדיקה עצמית תקינה, יש להסיר את כל הכבלים הדיגיטליים מגב המחשב.
- 3 הדלק את הצג.

תיבת הדו-שיח הצפה תוצג (על רקע שחור) אם הצג פועל ואינו מזהה אות וידיאו. כאשר הצג נמצא במצב בדיקה עצמית, נורת הפעילות תאיר בצבע לבן קבוע. בעת הפעלת בדיקה עצמית, נורית ההפעלה תישאר לבנה. כמו כן, כתלות בכניסה הנבחרת, אחת מתיבות הדו שיח הבאות תוצגנה.

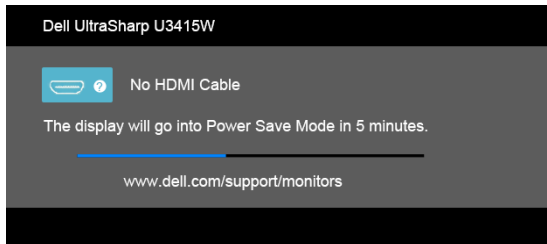

יא

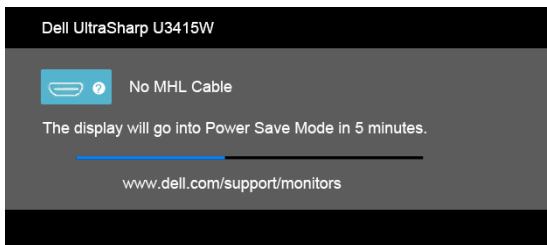

יא

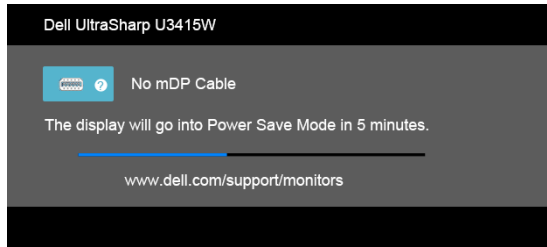

יא

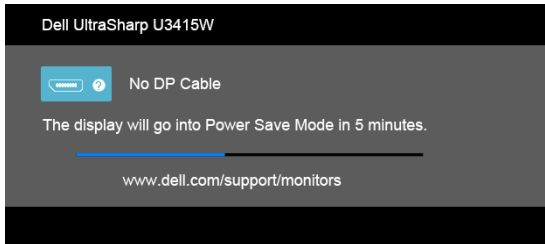

**4** תיבה זו מוצגת בזמן פעולה רגיל של המערכת כאשר כבל הוידאו מתנתק או ניזוק.

**5** כבה את הצג וחבר בחזרה את כבל הוידאו; לאחר מכן, הדלק את הצג ואת המחשב.

אם מסך הצג עדיין ריק לאחר שביצעת את ההליך הקודם, יש לבדוק פקד הוידאו ואת המחשב משום שהצג פועל כשורה.

## אבחון מובנה

לצג כלי אבחון מובנה בעזרתו תוכל לבדוק אם אופן הפעולה החריג בו נתקלת קשור בצג או במחשב ובכרטיס המסך שלו.

**הערה:** תוכל להפעיל את האבחון הפנימי רק כאשר כבל הוידיאו מנותק והצג במצב בדיקה עצמית.

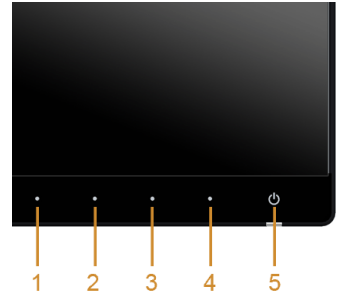

להפעלת האבחון המובנה:

- 1 ודא שהמסך נקי (אין עליו חלקיקי אבק).
  - 2 נתק את כבלי הוידיאו שבגב המחשב או הצג. כעת הצג יעבור למצב בדיקה עצמית.
  - 3 לחץ והחזק את **לחצן 1** ואת **לחצן 4** בלוח הקדמי בה-בעת במשך 2 שניות. כעת יוצג מסך אפור.
  - 4 בדוק בעיון את המסך ונסה לאתר חריגות.
  - 5 לחץ פעם נוספת עלה **לחצן 4** שבפנל הקדמי. צבע המסך ישתנה לאדום.
  - 6 בדוק את התצוגה ונסה לאתר חריגות.
  - 7 חזור על שלבים 5 ו 6- לבדוק את התצוגה בירוק, מסכי כחול, שחור, לבן.
- הבדיקה תסתיים כאשר יופיע המסך הלבן. ליציאה, לחץ פעם נוספת על **לחצן 4**.
- אם לא זיהית חריגות במסך כאשר השתמשת בכלי האבחון המובנה, הצג תקין. בדוק את כרטיס המסך ואת המחשב.

## בעיות נפוצות

הטבלה הבאה מכילה מידע כללי לגבי בעיות שכיחות בצג ופתרונות אפשריים.

סימפטומים שכיחים	הסימפטום	פתרונות אפשריים
אין תמונה / נורית ההפעלה כבוייה	אין תמונה	<ul style="list-style-type: none"> <li>• ודא שכבל הוידאו מחובר היטב בין הצג למחשב.</li> <li>• חבר התקן חשמלי אחר לשקע החשמל שבקיר כדי לבדוק אם הוא פועל כשורה.</li> <li>• ודא שלחצן ההפעלה אינו לחוץ.</li> <li>• יש לוודא שבחרת <b>Input Source (מקור קלט)</b> המתאים בתפריט מקור קלט.</li> </ul>
אין תמונה / נורית ההפעלה דולקת	אין תמונה או אין בהירות	<ul style="list-style-type: none"> <li>• הגבר את הבהירות ואת הניגודיות מתפריט המסך.</li> <li>• בצע בדיקה עצמית לצג.</li> <li>• בדוק אם ישנם פנינים עקומים או שבורים במחבר כבל הוידאו.</li> <li>• הפעל את האבחון המובנה.</li> <li>• יש לוודא שבחרת <b>Input Source (מקור קלט)</b> המתאים בתפריט מקור קלט.</li> </ul>
מיקוד גרוע	התמונה מעורפלת, מטושטשת או כפולה	<ul style="list-style-type: none"> <li>• אל תשתמש בכבלי הארכה לוידיאו.</li> <li>• אפס את הצג להגדרות ברירת המחדל.</li> <li>• שנה את רזולוציית הוידאו ליחס גובה-רוחב נכון.</li> </ul>
וידאו רועד/קופץ	תמונה גלית או תנועה עדינה	<ul style="list-style-type: none"> <li>• אפס את הצג להגדרות ברירת המחדל.</li> <li>• בדוק את תנאי הסביבה.</li> <li>• שנה את מיקום הצג ובדוק אותו בחדר אחר.</li> </ul>
פיקסלים חסרים	נקודות במסך ה-LCD	<ul style="list-style-type: none"> <li>• הדלק וכבה את הצג.</li> <li>• פיקסלים כבויים תמידית הם פגם טבעי שעלול להתרחש בטכנולוגיית LCD.</li> <li>• למידע נוסף אודות מדיניות הפיקסלים והאיכות של צגי Dell, גלוש לאתר התמיכה של Dell בכתובת: <a href="http://www.dell.com/support/monitors">http://www.dell.com/support/monitors</a></li> </ul>
פיקסלים "תקועים"	נקודות בהירות במסך ה-LCD	<ul style="list-style-type: none"> <li>• הדלק וכבה את הצג.</li> <li>• פיקסלים כבויים תמידית הם פגם טבעי שעלול להתרחש בטכנולוגיית LCD.</li> <li>• למידע נוסף אודות מדיניות הפיקסלים והאיכות של צגי Dell, גלוש לאתר התמיכה של Dell בכתובת: <a href="http://www.dell.com/support/monitors">http://www.dell.com/support/monitors</a></li> </ul>
בעיות בהירות	התמונה עמומה או בהירה מדי	<ul style="list-style-type: none"> <li>• אפס את הצג להגדרות ברירת המחדל.</li> <li>• כוון את הבהירות ואת הניגודיות מתפריט המסך.</li> </ul>
עוות גיאומטרי	המסך אינו ממורכז	<ul style="list-style-type: none"> <li>• אפס את הצג להגדרות ברירת המחדל.</li> <li>• כוון את הפקדים האופקיים והאנכים מתצוגת המסך.</li> </ul>

קווים אופקיים/ אנכיים	מופיע קו אחד או מספר קווים במסך	<ul style="list-style-type: none"> <li>אפס את הצג להגדרות ברירת המחדל.</li> <li>בצע בדיקה עצמית לצג כדי לבדוק אם הקווים מופיעים גם במצב בדיקה עצמית.</li> <li>בדוק אם ישנם פינים עקומים או שבורים במחבר כבל הוידאו.</li> <li>הפעל את האבחון המובנה.</li> </ul>
בעיות סנכרון	המסך מעורבל או נראה "קרוע"	<ul style="list-style-type: none"> <li>אפס את הצג להגדרות ברירת המחדל.</li> <li>בצע בדיקה עצמית לצג כדי לבדוק אם המסך המעורבל מופיע גם במצב בדיקה עצמית.</li> <li>בדוק אם ישנם פינים עקומים או שבורים במחבר כבל הוידאו.</li> <li>הפעל מחדש את המחשב במצב בטוח.</li> </ul>
בעיות שקשורות בבטיחות	סימנים גלויים של עשן או של ניצוצות	<ul style="list-style-type: none"> <li>אל תבצע פעולות לאיתור תקלות.</li> <li>צור קשר מייד עם Dell</li> </ul>
בעיות חוזרות ונשנות	הצג נדלק ונכבה	<ul style="list-style-type: none"> <li>ודא שכבל הוידאו מחובר היטב בין הצג למחשב.</li> <li>אפס את הצג להגדרות ברירת המחדל.</li> <li>בצע בדיקה עצמית לצג כדי לבדוק אם הבעיה החוזרת מופיעה גם במצב בדיקה עצמית.</li> </ul>
צבע חסר	חסר צבע בתמונה	<ul style="list-style-type: none"> <li>בצע בדיקה עצמית לצג.</li> <li>ודא שכבל הוידאו מחובר היטב בין הצג למחשב.</li> <li>בדוק אם ישנם פינים עקומים או שבורים במחבר כבל הוידאו.</li> </ul>
צבע לא נכון	צבעי התמונה שגויים	<ul style="list-style-type: none"> <li>יש לשנות את ההגדרות של <b>Preset Modes (מצבים מוגדרים מראש)</b> בתפריט <b>Color (צבע)</b> של המסך בהתאם לאפליקציה.</li> <li>יש לכוונן את ערך R/G/B תחת <b>Custom Color (צבע מותאם אישית)</b> בתפריט <b>Color (צבע)</b> בתצוגת המסך.</li> <li>ניתן לשנות את <b>Input Color Format (תבנית צבע הכניסה)</b> ל-RGB PC או ל-YPbPr בתפריט ה-<b>Color (צבע)</b> של המסך.</li> <li>הפעל את האבחון המובנה.</li> </ul>
תמונה סטטית נשארת בתצוגה למשך זמן רב	מופיע צל חלש של התמונה הסטטית	<ul style="list-style-type: none"> <li>השתמש בתכונה Power Management (ניהול צריכת חשמל) כדי לכבות את הצג כאשר אינו בשימוש (למידע נוסף, ראה <b>מצבי ניהול צריכת הספק</b>).</li> <li>לחילופין, השתמש בשומר מסך משתנה.</li> </ul>

## בעיות ספציפיות של המוצר

פתרונות אפשריים	הסימפטום	סימפטומים ספציפיים
<ul style="list-style-type: none"> <li>יש לבדוק את הגדרת <b>Aspect Ratio</b> (יחס גובה-רוחב) בתפריט ה-<b>Display (תצוגה)</b> של המסך.</li> <li>אפס את הצג להגדרות ברירת המחדל.</li> </ul>	<p>התמונה ממורכזת במסך, אך אינה ממלאת את שטח הצפייה</p>	<p>תמונת המסך קטנה מדי</p>
<ul style="list-style-type: none"> <li>כבה את הצג, נתק את כבל החשמל, חבר אותו בחזרה והדלק את הצג.</li> <li>בדוק אם תפריט התצוגה שעל המסך נעול. אם הוא נעול, יש ללחוץ ולהחזיק את הלחצן שליד לחצן ההפעלה במשך 10 שניות כדי לשחרר (למידע נוסף, ראה <b>Lock (נעילה)</b>).</li> </ul>	<p>תפריט המסך אינו מופיע</p>	<p>לא ניתן לכוון את הצג מהלחצנים שבלוח הקדמי</p>
<ul style="list-style-type: none"> <li>בדוק את אות המקור. הזז את העכבר או לחץ על מקש כלשהו במקלדת כדי לוודא שהמחשב אינו במצב חיסכון בצריכת חשמל.</li> <li>ודא שכבל האות מחובר היטב. חבר מחדש את הכבל במידת הצורך.</li> <li>הפעל מחדש את המחשב או את נגן הוידאו.</li> </ul>	<p>אין תמונה, הנורית מאירה בצבע לבן</p>	<p>אין אות כניסה כאשר לוחצים על בקרות המשתמש</p>
<ul style="list-style-type: none"> <li>בתקליטורי DVD שונים יש הבדל בין תבניות וידאו שונות (יחס גובה-רוחב) ולכן ייתכן שהתצוגה תהיה במסך מלא.</li> <li>הפעל את האבחון המובנה.</li> </ul>	<p>התמונה אינה ממלאת את הגובה או הרוחב של המסך</p>	<p>התמונה אינה ממלאת את הסמך</p>

## בעיות ספציפיות בממשק (USB) Universal Serial Bus

פתרונות אפשריים	הסימפטום	סימפטומים ספציפיים
<ul style="list-style-type: none"> <li>ודא שהצג הופעל.</li> <li>חבר בחזרה את כבל ה-upstream למחשב.</li> <li>חבר בחזרה את התקני ה-USB (מחבר downstream).</li> <li>כבה את המסך והדלק אותו.</li> <li>הפעל מחדש את המחשב.</li> <li>התקני USB מסוימים, כגון דיסק קשיח חיצוני ונייד, דורשים זרם חשמלי גבוה יותר; חבר את ההתקן ישירות למחשב.</li> <li>יש לנתק כבל USB אחד במעלה הזרם כשמתמשים בשני חיבורי מעלה זרם.</li> </ul>	<p>התקני USB חיצוניים אינם פועלים</p>	<p>ממשק USB אינו פועל</p>
<ul style="list-style-type: none"> <li>ודא שהמחשב תואם תקן USB 3.0</li> <li>במחשבים מסוימים יש יציאות USB 2.0, USB 3.0 וכן USB 1.1. ודא שחיברת את ההתקן ליציאת USB מתאימה. ודא שחיברת את ההתקן ליציאת USB מתאימה.</li> <li>חבר בחזרה את כבל ה-upstream למחשב.</li> <li>חבר בחזרה את התקני ה-USB (מחבר downstream).</li> <li>הפעל מחדש את המחשב.</li> </ul>	<p>התקני High Speed USB 3.0 פועלים לאט או שאינם פועלים כלל</p>	<p>ממשק High Speed USB 3.0 פועל לאט</p>

<ul style="list-style-type: none"> <li>יש להגדיל את המרחק בין הציוד ההיקפי של USB 3.0 והמקלט האלחוטי של ה-USB.</li> <li>יש להציב את המקלט האלחוטי של ה-USB שלך קרוב ככל האפשר לעכבר האלחוטי.</li> <li>יש להשתמש בכבל מאריך של USB כדי להציב את מקלט ה-USB האלחוטי כמה שיותר רחוק מיציאת ה-USB 3.0.</li> </ul>	אינו מגיב או מגיב לאט	העכבר האלחוטי אינו פועל או מושהה
---	-----------------------	----------------------------------

## בעיות ספציפיות לקישור הגדרה גבוהה סלולרית (MHL)

פתרונות אפשריים	הסימפטום	סימפטומים ספציפיים
<ul style="list-style-type: none"> <li>יש לוודא שכבל ה-MHL שלך ומכשיר ה-MHL שלך מאושרי MHL.</li> <li>יש לבדוק אם מכשיר ה-MHL שלך מופעל.</li> <li>יש לבדוק אם מכשיר ה-MHL שלך לא נמצא במצב המתנה.</li> <li>יש לבדוק שהחיבור הפיזי של כבל ה-MHL תואם למקור הקלט שנבחר בתפריט תצוגת המסך, כגון MHL.</li> <li>יש להמתין 30 שניות לאחר חיבור כבל ה-MHL, משום שחלק ממכשירי MHL זקוקים לזמן שחזור ארוך יותר.</li> </ul>	לא יכול לראות את תמונת ה-MHL המוצגת על הצג	ממשק MHL אינו פועל

## בעיות ספציפיות לרמקולים

פתרונות אפשריים	הסימפטום	סימפטומים ספציפיים
<ul style="list-style-type: none"> <li>יש לכבות את הצג, לנתק את כבל החשמל של הצג, לחבר אותו בחזרה ולהדליק את הצג.</li> <li>יש לבדוק שכבל השמע מחובר כראוי ליציאת Audio Line Out של המחשב.</li> <li>יש לנתק את כבל השמע מיציאת ה-Audio Line Out (קו יוצא-אודיו).</li> <li>אפס את הצג להגדרות ברירת המחדל.</li> </ul>	אי אפשר לשמוע אף צליל	לא מושמע אף צליל מהרמקולים

אזהרה: הוראות בטיחות

אזהרה: שימוש בבקרים, בהתאמות או בנהלים שאינם אלה שצוינו בתיעוד זה עלול לגרום לחשיפה להתחשמלות, לסכנות חשמליות ו/או לסכנות מכניות. 

לקבלת מידע על הוראות בטיחות, יש לעיין במידע אודות בטיחות, סביבה ותקינה (SERI).

## הערה לגבי FCC (ארה"ב בלבד) ומידע נוסף על תקנות

ראו הערה לגבי FCC ומידע נוסף על תקנות באתר על הישמעות לתקנות בכתובת [www.dell.com/regulatory\\_compliance](http://www.dell.com/regulatory_compliance).

## יצירת קשר עם Dell

מספר הטלפון עבור לקוחות בארה"ב הוא 800-999-3355 (800-999-3355).

הערה: אם אין ברשותך חיבור לאינטרנט, תוכל לאתר את הפרטים ליצירת קשר בחשבונות הרכישה, על הטופס המצורף לאריזה, על החשבון או בקטלוג המוצרים של Dell. 

Dell מציעה מספר אפשרויות למתן שירות ולתמיכה באינטרנט ובטלפון. הזמינות משתנה בהתאם לארץ ולמוצר, וייתכן ששירותים מסויימים לא יהיו זמינים באזורך.

לקבלת תכני תמיכה באינטרנט לגבי הצג:

1 בקר בכתובת [www.dell.com/support/monitors](http://www.dell.com/support/monitors).

ליצירת קשר עם Dell בנוגע למכירות, לתמיכה טכנית או לשירות לקוחות:

1 בקר בכתובת [www.dell.com/support](http://www.dell.com/support).

2 ציין את הארץ או האזור בהם אתה נמצא בתפריט הנפתח בחר ארץ / אזור שבתחתית הדף.

3 לחץ צור קשר שבצד שמאל של הדף.

4 בחר בשירות או בקישור התמיכה המתאים לצרכיך.

5 בחר דרך נוחה ליצירת קשר עם Dell.



# התקנת הצג שלכם

## הגדרת הרזולוציה

עבור איכות תצוגה מיטבית במערכות הפעלה ממשפחת Microsoft® Windows, הגדר אתהרזולוציה של התצוגה לערכים **1440 x 3440** פיקסלים באופן הבא:

ב-7 Windows, Windows® 8, Windows® 8.1:

1 רק עבור Windows® 8 או Windows® 8.1, בחר את אריח שולחן העבודה כדי לעבור לשולחן עבודה קלאסי.

2 לחץ לחיצה ימנית בשולחן העבודה ובחר באפשרות **רזולוציית מסך**.

3 יש ללחוץ על הרשימה הנפתחת של רזולוציית המסך, ולבחור **1440 x 3440**.

4 לחצו על **אישור**.

ב-10 Windows:

1 יש ללחוץ עם הלחצן הימני על שולחן העבודה ולבחור באפשרות **הגדרות תצוגה**.

2 לחץ על **הגדרות תצוגה מתקדמות**.

3 יש ללחוץ על הרשימה הנפתחת של **רזולוציה** ולבחור **1440 x 3440**.

4 לחץ על **החל**.

אם ערך הרזולוציה המומלצת אינו מוצג כאפשרות לבחירה, ייתכן שעליך לעדכן את מנהל ההתקן של כרטיס הגרפי. בחר בבקשה את המצב המתאר בצורה הטובה ביותר את מערכת המחשב שבה אתה משתמש ולאחר מכן פעל על פי ההוראות.

## אם ברשותך מחשב Dell™ שולחני או מחשב Dell™ נישא בעל גישה לאינטרנט

1 גלוש לאתר [www.dell.com/support](http://www.dell.com/support), הזן את תגית השירות שקיבלת, והורד את מנהל ההתקן העדכני עבור כרטיס המסך שלך.

2 אחרי התקנת מנהל ההתקן עבור המתאם הגרפי, נסה שוב להגדיר את הרזולוציה לערכים **1440 x 3440**.

 **הערה:** אם אינך יכול להגדיר את הרזולוציה ל-1440 x 3440, נא לפנות אל Dell™ כדי לברר לגבי מתאם גרפי שיתמוך ברזולוציות אלו.

## אם ברשותך מחשב שולחני, מחשב נישא או כרטיס גרפי שאינם מתוצרת Dell™

ב-7 Windows, Windows® 8, Windows® 8.1:

1 רק עבור Windows® 8 או Windows® 8.1, בחר את אריח שולחן העבודה כדי לעבור לשולחן עבודה קלאסי.

2 לחץ לחיצה ימנית בשולחן העבודה ובחר באפשרות **התאמה אישית**.

3 לחץ שנה הגדרות תצוגה.

4 לחץ הגדרות מתקדמות.

5 זהו את ספק מנהל ההתקן הגרפי מהתאור בחלקו העליון של הדף (לדוגמא, ATI, NVIDIA, Intel וכד').

6 אנא חפשו באתר הספק של הכרטיס הגרפי את מנהל ההתקן העדכני (לדוגמא, <http://www.ATI.com> או <http://www.NVIDIA.com>).

7 אחרי התקנת מנהל ההתקן עבור המתאם הגרפי, נסה שוב להגדיר את הרזולוציה לערכים **1440 x 3440**.

ב-10 Windows®:

1 יש ללחוץ עם הלחצן הימני על שולחן העבודה ולבחור באפשרות **הגדרות תצוגה**.

2 לחץ על **הגדרות תצוגה מתקדמות**.

3 יש ללחוץ על הרשימה הנפתחת של **רזולוציה** ולבחור **1440 x 3440**.

4 זהו את ספק מנהל ההתקן הגרפי מהתאור בחלקו העליון של הדף (לדוגמא, ATI, NVIDIA, Intel, וכד').

5 אנא חפשו באתר הספק של הכרטיס הגרפי את מנהל ההתקן העדכני (לדוגמא, <http://www.ATI.com> או <http://www.NVIDIA.com>).

6 אחרי התקנת מנהל ההתקן עבור המתאם הגרפי, נסה שוב להגדיר את הרזולוציה לערכים **1440 x 3440**.

**הערה:** אם אינך יכול להגדיר את הרזולוציה לערך המומלץ, צור קשר עם יצרן המחשב שלך או שקול קניית כרטיס גרפי שיתמוך ברזולוצייה הרצויה.

